

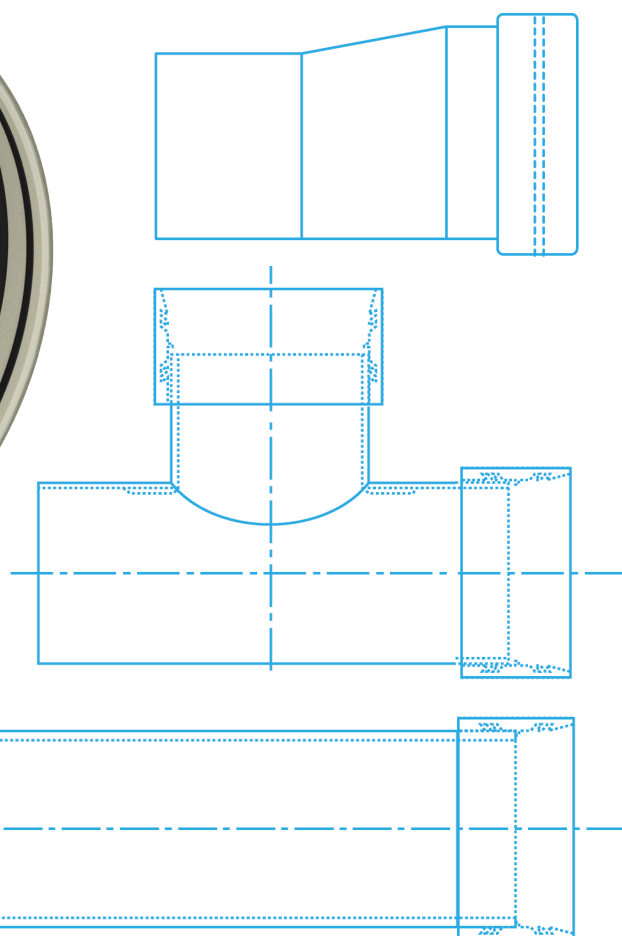

# Системы труб GRP Flowtite PN 1

Технические данные продукции

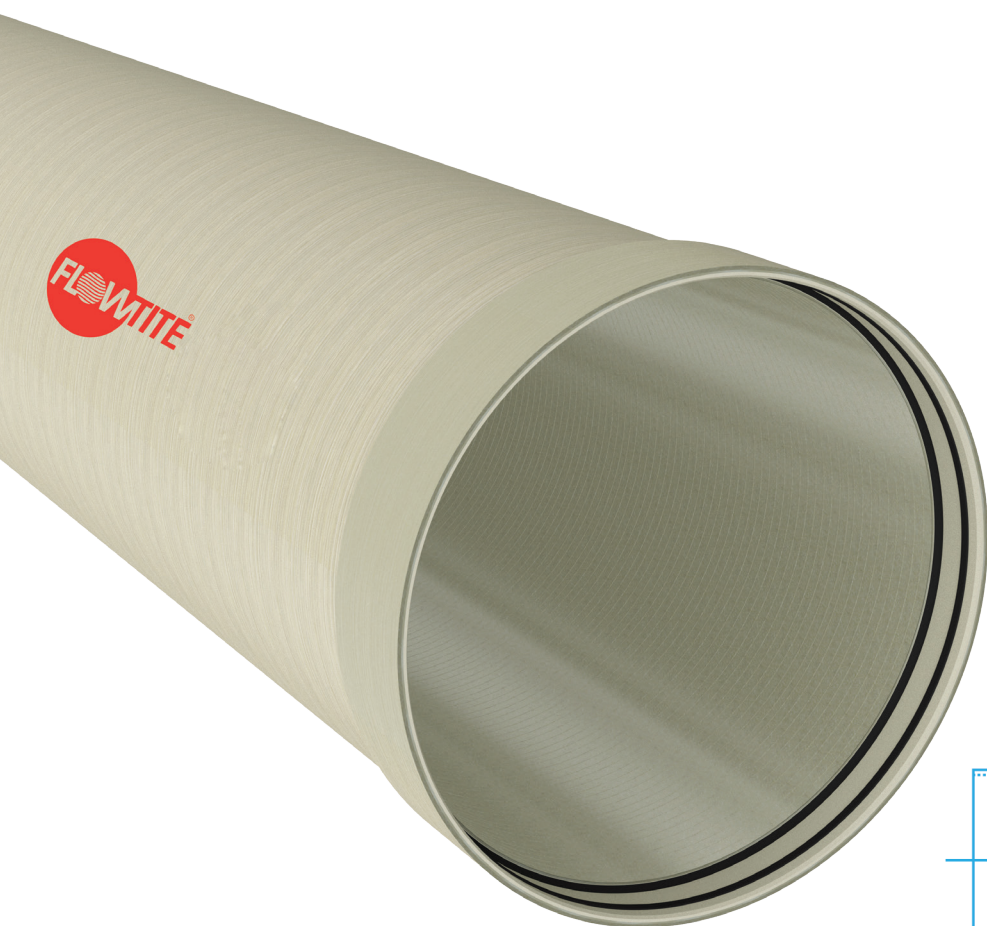



# Содержание

	Страница	
	4	Сокращения
<b>ТРУБЫ</b>	5	Безнапорные трубы
<b>СОЕДИНИТЕЛЬНЫЕ ЭЛЕМЕНТЫ - МУФТЫ</b>	7	Соединительные элементы и муфты
<b>ФИТИНГИ</b>	9	Отвод сегментный
	11	Тройник концентрический
	20	Тройник тангенциальный
	28	Редукция эксцентрическая
	30	Ответвление 45°
	39	Ответвление 60°



Эта версия заменяет все предыдущие. Все актуальные данные и значения можно найти на [www.amiblu.com](http://www.amiblu.com).

## Сокращения

$\alpha$	Angle Угол	DN	Nominal Diameter Номинальный диаметр
B1	DE to product standard (EN 1796/EN 14364) DE в соответствии со стандартами на продукцию (EN 1796 / EN 14364)	DN <sub>B</sub>	Nominal diameter branch Номинальный диаметр ответвления
B2	DE to GRP and casting standards DE в соответствии со стандартами GRP и чугуна	DN <sub>H</sub>	Nominal diameter header Номинальный диаметр основной трубы
B3	DE to GRP and PVC standards DE в соответствии со стандартами GRP и PVC	DN <sub>L</sub>	Nominal diameter large Номинальный диаметр на входе
B4	DE to GRP and steel standards DE в соответствии со стандартами GRP и стали	DN <sub>S</sub>	Nominal diameter small Номинальный диаметр на выходе
BE	Branch eccentricity Тройники эксцентрические	DS	Diameter series Серия диаметров
BL	Branch length / Bend length Длина ответвления / Монтажная длина отвода	e	Wall thickness Толщина стенки
BLL	Branch laying length Монтажная длина ответвления	HLL	Header laying length Монтажная длина основной трубы
BP	Branch position Позиция ответвления	LL	Laying length Монтажная длина редукции
d <sub>e</sub>	External diameter Наружный диаметр	LN	Nominal length Номинальная длина
d <sub>eB</sub>	External diameter branch Наружный диаметр ответвления	m	Weight Вес
d <sub>eH</sub>	External diameter header Наружный диаметр основной трубы	PN	Nominal Pressure Номинальное давление
d <sub>eL</sub>	External diameter large Наружный диаметр на входе	R	Radius Радиус поворота
d <sub>eS</sub>	External diameter small Наружный диаметр на выходе	SN	Nominal Stiffness Номинальная жесткость

# Безнапорные трубы PN 1

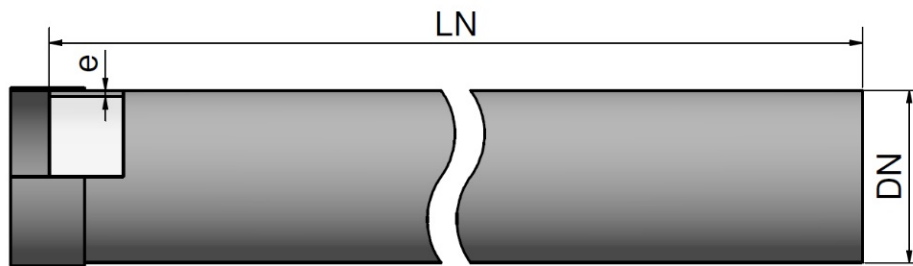

Портфолио от Amiblu. Чтобы ознакомиться с полным спектром технологий Flowtite, посетите сайт [www.flowtite.com](http://www.flowtite.com).

DN	DS	d <sub>e</sub> [mm]	SN 2500		SN 5000		SN 10000	
			m [kg/m]	e [mm]	m [kg/m]	e [mm]	m [kg/m]	e [mm]
200	B2	220					7	6
250	B2	272					10	6
300	B2	324	9	4	12	5	15	7
350	B2	376	13	5	16	6	20	8
400	B2	427	16	6	21	7	27	9
450	B2	478	21	6	26	8	33	10
500	B2	530	26	7	33	9	41	11
600	B1	617	35	8	44	10	53	12
700	B1	719	48	10	58	12	72	14
800	B1	821	61	11	74	13	94	16
900	B1	923	77	12	94	14	118	18
1000	B1	1025	92	13	118	16	145	20
1100	B1	1127	111	14	140	18	174	22
1200	B1	1229	135	16	168	19	206	24
1300	B1	1331	156	17	195	21	240	25
1400	B1	1433	181	18	226	22	279	27
1500	B1	1535	209	19	257	24	318	29
1600	B1	1637	235	20	290	25	360	31

Стандартная длина труб составляет 3, 6 и 12 м. Другие длины доступны по запросу.

Другие классы жесткости доступны по запросу.

Приведенные выше данные таблицы относятся к стандартной канализационной трубе Flowtite.

Конструкция трубы была протестирована на устойчивость к промывке водой под высоким давлением в соответствии с DIN 19523. Свяжитесь с вашим представителем для получения подробной информации о требованиях для промывки под высоким давлением.

# Безнапорные трубы PN 1

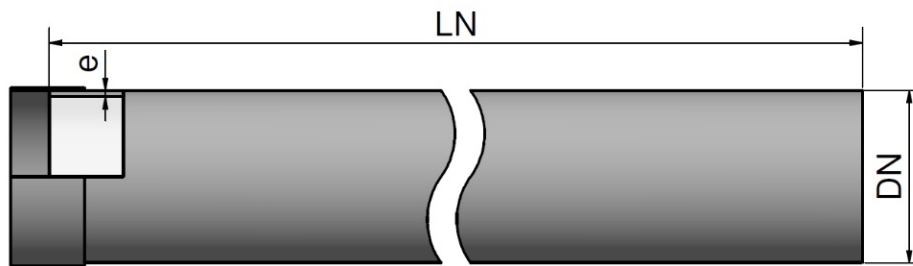

Портфолио от Amiblu. Чтобы ознакомиться с полным спектром технологий Flowtite, посетите сайт [www.flowtite.com](http://www.flowtite.com).

DN	DS	d <sub>e</sub> [mm]	SN 2500		SN 5000		SN 10000	
			m [kg/m]	e [mm]	m [kg/m]	e [mm]	m [kg/m]	e [mm]
1700	B1	1739	266	21	329	27	408	33
1800	B1	1841	295	22	366	28	453	35
1900	B1	1943	328	24	408	30	503	37
2000	B1	2045	360	25	449	31	555	38
2100	B1	2147	399	26	496	33	610	40
2200	B1	2249	434	27	541	34	671	42
2300	B1	2351	473	28	592	35	732	44
2400	B1	2453	514	29	641	37	798	46

Трубы Flowtite доступны в диаметрах до DN 4000. Для получения дополнительной информации обратитесь к местному торговому представителю.

Стандартная длина труб составляет 3, 6 и 12 м. Другие длины доступны по запросу.

Другие классы жесткости доступны по запросу.

Приведенные выше данные таблицы относятся к стандартной канализационной трубе Flowtite.

Конструкция трубы была протестирована на устойчивость к промывке водой под высоким давлением в соответствии с DIN 19523. Свяжитесь с вашим представителем для получения подробной информации о требованиях для промывки под высоким давлением.

## Соединительные элементы и муфты

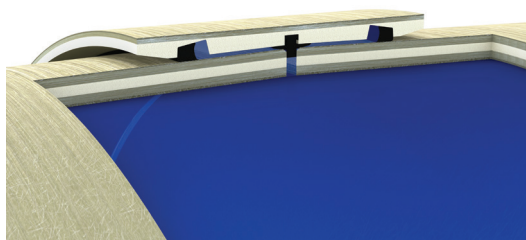

### Муфта Flowtite, изготовленная методом намотки (FWC)

Диапазон диаметров (DN): 200 - 3000 mm  
Угловое отклонение на соединительных элементах \*: до 3°

\*Степень углового отклонения зависит от диаметра трубы. Для получения дополнительной информации свяжитесь, пожалуйста, с вашим местным поставщиком.



### Муфта GRP

Диапазон диаметров (de): 272 - 3600 mm

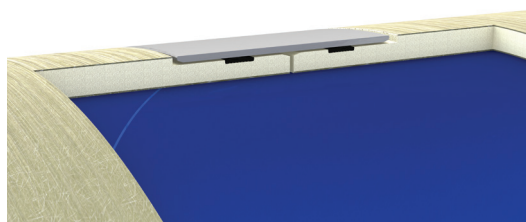

### Муфта из нержавеющей стали

Диапазон диаметров (de): 272 - 3600 mm

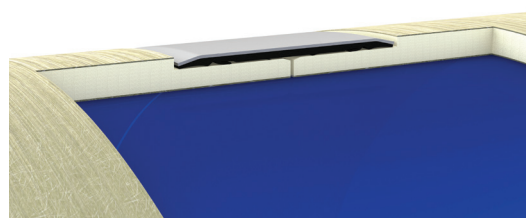

### Муфта из нержавеющей стали с резиновым уплотнением

Диапазон диаметров (de): 272 - 2500 mm

## Ламинированные соединения для напорных и самотечных систем

Ламинированные соединения доступны в одноосных и двухосных версиях. Amiblu предоставляет необходимые инструкции или квалифицированный персонал для изготовления многослойных соединений. Благодаря технологиям, разработанным Amiblu, монтаж труб происходит быстрее, а его стоимость ниже.

## Муфты под обмуровку

Муфты под обмуровку используются для прохода труб через стенки ж/б колодцев, камер, резервуаров. Соединительные элементы для встраивания покрыты песчаной посыпкой для повышения их устойчивости в бетонных колодцах. Эти соединительные элементы могут быть оснащены упорным кольцом и, опционально, уплотнительной лентой. Длина соединительного элемента может быть выбрана по необходимости, в соответствии с параметрами соединителей трубы.

## Механические муфты

Трубы Amiblu могут быть соединены с использованием механических стальных муфт, таких как тангенциальные болтовые муфты или осевые болтовые муфты.

## Фланцы Amiblu

Amiblu производит и продает фланцы различных конструкций в соответствии с различными стандартами и требованиями. В случае соединения двух фланцев из GRP, стандартно отверстия фланца выполняются на основе стандарта PN-EN1092, также возможно выполнение отверстий в соответствии с другими стандартами, такими как AWWA, ANSI, DIN или JIS.

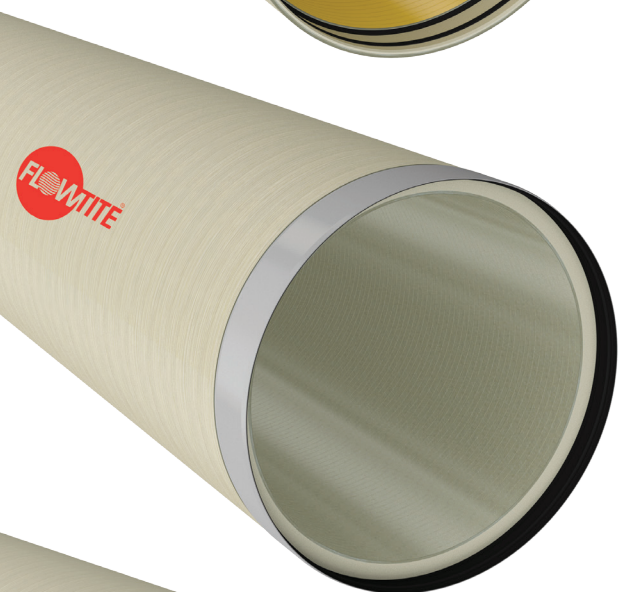
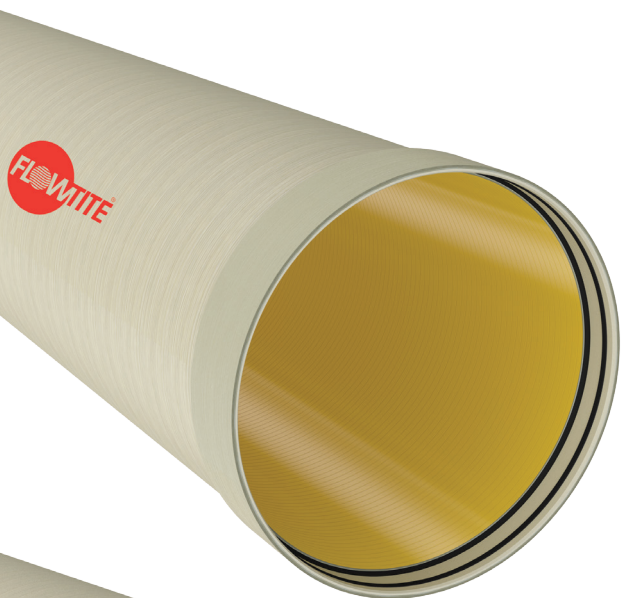

Amiblu предлагает широкий ассортимент трубопроводных систем GRP Flowtite, изготовленных методом непрерывной намотки, для различных отраслей применения и способов монтажа. Например, для подгонки труб, пересечения труб, специальных труб с очень прочным внутренним слоем и многого другого. Для получения полного ассортимента продукции посетите сайт [www.amiblu.com](http://www.amiblu.com).



# Отвод сегментный PN 1

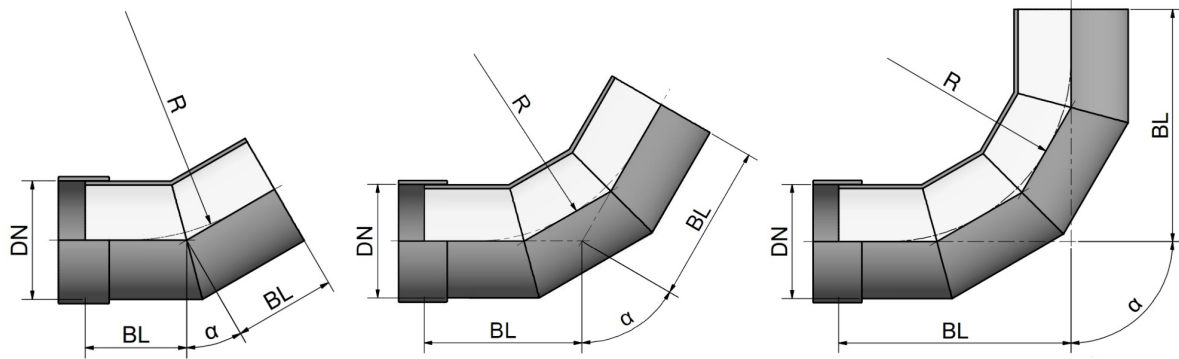

Угол α*:		11.25°		15°		22.5°		30°		45°		60°		90°	
Сегменты:		2		2		2		2		3		3		4	
DN	d <sub>e</sub> [mm]	R [mm]	BL [mm]	R [mm]	BL [mm]	R [mm]	BL [mm]	R [mm]	BL [mm]	R [mm]	BL [mm]	R [mm]	BL [mm]	R [mm]	BL [mm]
200	220	300	250	300	250	300	250	300	250	300	300	300	350	300	500
250	272	375	250	375	250	375	250	375	250	375	350	375	400	375	550
300	324	450	300	450	300	450	300	450	300	450	400	450	450	450	650
350	376	525	300	525	300	525	300	525	300	525	400	525	500	525	700
400	427	600	350	600	350	600	350	600	350	600	450	600	500	600	750
450	478	675	350	675	350	675	350	675	350	675	450	675	550	675	850
500	530	750	350	750	350	750	350	750	350	750	500	750	600	750	900
600	617	900	350	900	350	900	350	900	350	900	550	900	650	900	1000
700	719	1050	400	1050	400	1050	400	1050	400	1050	600	1050	700	1050	1150
800	821	1200	400	1200	400	1200	400	1200	400	1200	650	1200	800	1200	1300
900	923	1350	450	1350	450	1350	450	1350	450	1350	700	1350	850	1350	1400
1000	1025	1500	450	1500	450	1500	450	1500	450	1500	750	1500	900	1500	1550
1100	1127	1650	450	1650	450	1650	450	1650	450	1650	750	1650	950	1650	1650
1200	1229	1800	450	1800	450	1800	450	1800	450	1800	800	1800	1050	1800	1800
1300	1331	1950	500	1950	500	1950	500	1950	500	1950	900	1950	1100	1950	1950
1400	1433	2100	500	2100	500	2100	500	2100	500	2100	950	2100	1150	2100	2050
1500	1535	2250	550	2250	550	2250	550	2250	550	2250	1000	2250	1250	2250	2200
1600	1637	2400	550	2400	550	2400	550	2400	550	2400	1050	2400	1300	2400	2350
1700	1739	2550	600	2550	600	2550	600	2550	600	2550	1100	2550	1400	2550	2500
1800	1841	2700	600	2700	600	2700	600	2700	600	2700	1150	2700	1450	2700	2600

\* Для промежуточных размеров применяются данные соответствующего следующего более высокого стандартного класса.

Размеры могут быть адаптированы к требованиям транспорта перевозчика. Для размеров, связанных с проектом, пожалуйста, свяжитесь с Amiblu.

Amiblu Holding GmbH | Pischeldorfer Str. 128 | 9020 Klagenfurt | Austria | +43 463 482424 | www.amiblu.com | info@amiblu.com

© Amiblu Holding GmbH. Данные могут незначительно отличаться из-за производственных допусков. Amiblu не несет никакой ответственности за ошибки, упущения и последующие изменения технических данных.

# Отвод сегментный PN 1

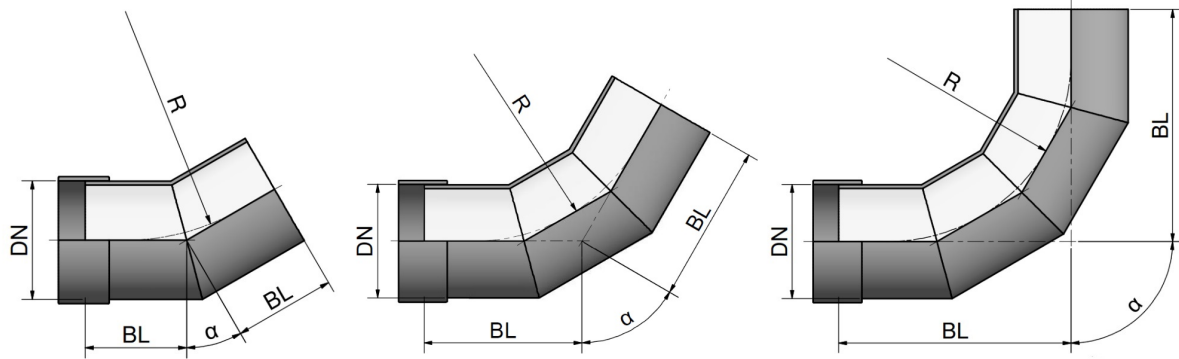

Угол α*:		11.25°		15°		22.5°		30°		45°		60°		90°	
Сегменты:		2		2		2		2		3		3		4	
DN	d <sub>e</sub> [mm]	R [mm]	BL [mm]	R [mm]	BL [mm]	R [mm]	BL [mm]	R [mm]	BL [mm]	R [mm]	BL [mm]	R [mm]	BL [mm]	R [mm]	BL [mm]
1900	1943	2850	650	2850	650	2850	650	2850	650	2850	1200	2850	1550	2850	2750
2000	2045	3000	650	3000	650	3000	650	3000	650	3000	1200	3000	1600	3000	2850
2100	2147	3150	650	3150	650	3150	650	3150	650	3150	1250	3150	1650	3150	2950
2200	2249	3300	700	3300	700	3300	700	3300	700	3300	1300	3300	1700	3300	3100
2300	2351	3450	700	3450	700	3450	700	3450	700	3450	1350	3450	1750	3450	3200
2400	2453	3600	700	3600	700	3600	700	3600	700	3600	1400	3600	1800	3600	3350
2500	2555	3750	750	3750	750	3750	750	3750	750	3750	1450	3750	1900	3750	3450
2600	2657	3900	750	3900	750	3900	750	3900	750	3900	1500	3900	2000	3900	3650
2700	2759	4050	800	4050	800	4050	800	4050	800	4050	1550	4050	2050	4050	3750
2800	2861	4200	800	4200	800	4200	800	4200	800	4200	1600	4200	2100	4200	3900
2900	2963	4350	800	4350	800	4350	800	4350	800	4350	1650	4350	2150	4350	4000
3000	3065	4500	850	4500	850	4500	850	4500	850	4500	1700	4500	2250	4500	4150
3100	3167	4650	850	4650	850	4650	850	4650	850	4650	1750	4650	2300	4650	4300
3200	3269	4800	900	4800	900	4800	900	4800	900	4800	1800	4800	2350	4800	4400

\* Для промежуточных размеров применяются данные соответствующего следующего более высокого стандартного класса.

Размеры могут быть адаптированы к требованиям транспорта перевозчика. Для размеров, связанных с проектом, пожалуйста, свяжитесь с Amiblu.

Amiblu Holding GmbH | Pischeldorfer Str. 128 | 9020 Klagenfurt | Austria | +43 463 482424 | www.amiblu.com | info@amiblu.com

© Amiblu Holding GmbH. Данные могут незначительно отличаться из-за производственных допусков. Amiblu не несет никакой ответственности за ошибки, упущения и последующие изменения технических данных.

# Тройник концентрический PN 1

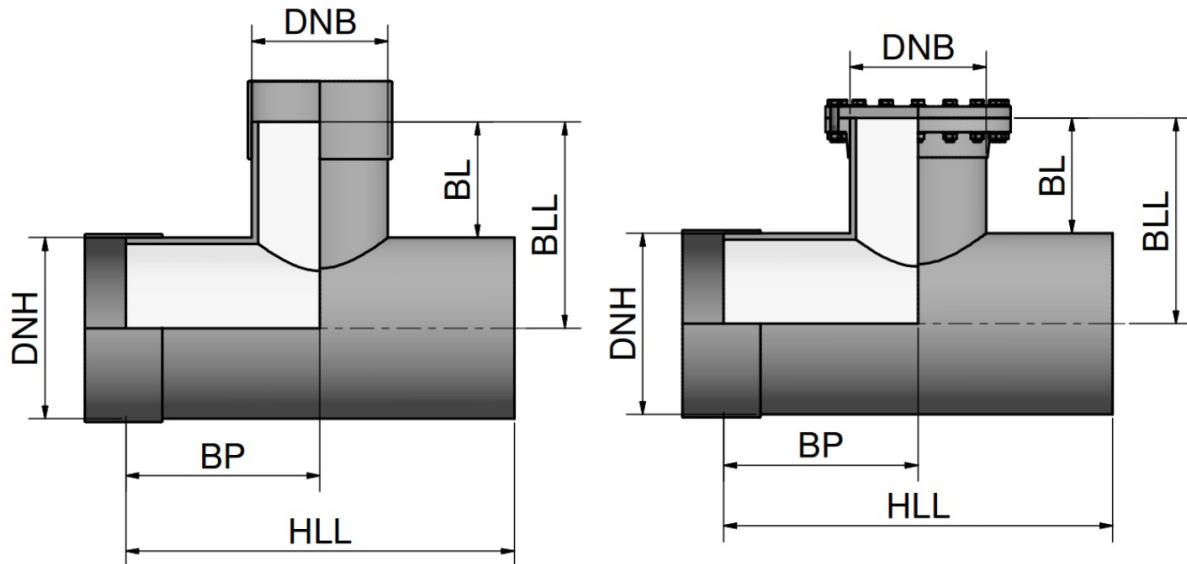

DN <sub>H</sub>	d <sub>еН</sub> [mm]	DN <sub>Б</sub>	d <sub>еВ</sub> [mm]	HLL [mm]	BL [mm]	BLL [mm]	BP [mm]
200	220	200	220	650	240	350	325
250	272	200	220	650	214	350	325
		250	272	700	214	350	350
300	324	200	220	750	237	400	375
		250	272	800	237	400	400
		300	324	850	287	450	425
350	376	200	220	750	211	400	375
		250	272	800	211	400	400
		300	324	850	261	450	425
		350	376	900	261	450	450
400	427	200	220	750	236	450	375
		250	272	800	236	450	400
		300	324	850	286	500	425
		350	376	900	286	500	450
		400	427	950	286	500	475

Таблицы содержат некоторые размеры ответвлений. Чтобы просмотреть полный перечень, посетите страницу [www.amiblu.com/amiblu-products](http://www.amiblu.com/amiblu-products).  
Размеры могут быть адаптированы к требованиям транспорта перевозчика. Для размеров, связанных с проектом, пожалуйста, свяжитесь с Amiblu.

Amiblu Holding GmbH | Pischeldorfer Str. 128 | 9020 Klagenfurt | Austria | +43 463 482424 | [www.amiblu.com](http://www.amiblu.com) | [info@amiblu.com](mailto:info@amiblu.com)

© Amiblu Holding GmbH. Данные могут незначительно отличаться из-за производственных допусков. Amiblu не несет никакой ответственности за ошибки, упущения и последующие изменения технических данных.

# Тройник концентрический PN 1

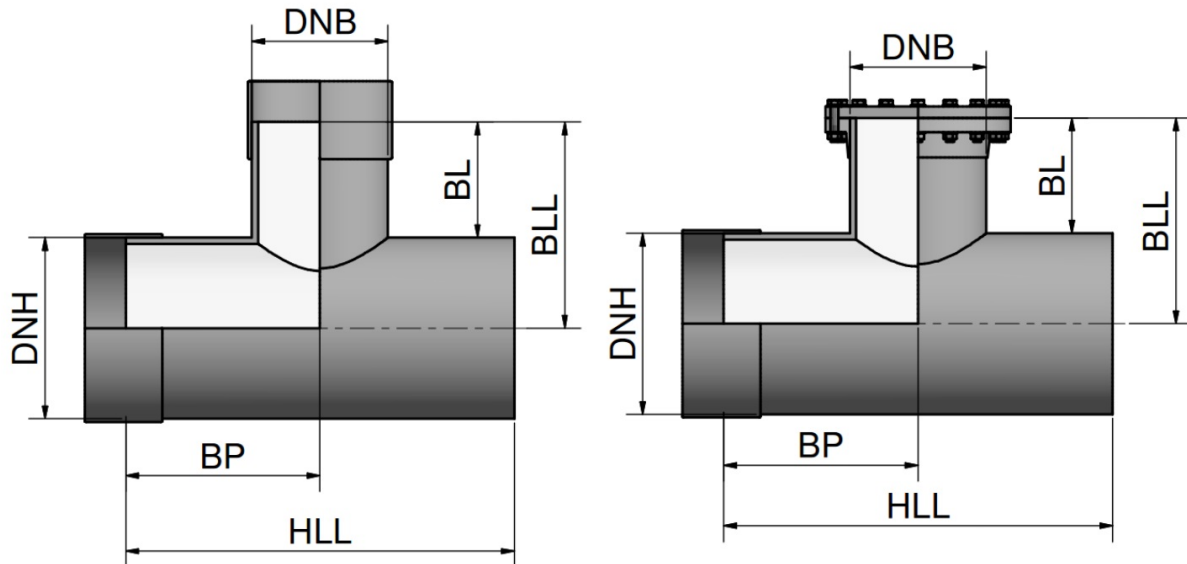

DN <sub>H</sub>	d <sub>еН</sub> [mm]	DN <sub>Б</sub>	d <sub>еВ</sub> [mm]	HLL [mm]	BL [mm]	BLL [mm]	BP [mm]
450	478	200	220	750	210	450	375
		300	324	850	260	500	425
		350	376	900	260	500	450
		400	427	950	260	500	475
		450	478	1000	260	500	500
500	530	200	220	750	234	500	375
		300	324	850	284	550	425
		400	427	950	284	550	475
		450	478	1000	284	550	500
		500	530	1050	284	550	525
600	617	200	220	750	241	550	375
		300	324	900	291	600	450
		400	427	1000	291	600	500
		450	478	1050	291	600	525
		600	617	1150	291	600	575
700	719	200	220	750	240	600	375
		350	376	950	290	650	475
		450	478	1050	290	650	525
		500	530	1100	290	650	550
		700	719	1300	290	650	650

Таблицы содержат некоторые размеры ответвлений. Чтобы просмотреть полный перечень, посетите страницу [www.amiblu.com/amiblu-products](http://www.amiblu.com/amiblu-products).  
 Размеры могут быть адаптированы к требованиям транспорта перевозчика. Для размеров, связанных с проектом, пожалуйста, свяжитесь с Amiblu.

Amiblu Holding GmbH | Pischeldorfer Str. 128 | 9020 Klagenfurt | Austria | +43 463 482424 | [www.amiblu.com](http://www.amiblu.com) | [info@amiblu.com](mailto:info@amiblu.com)

© Amiblu Holding GmbH. Данные могут незначительно отличаться из-за производственных допусков. Amiblu не несет никакой ответственности за ошибки, упущения и последующие изменения технических данных.

# Тройник концентрический PN 1

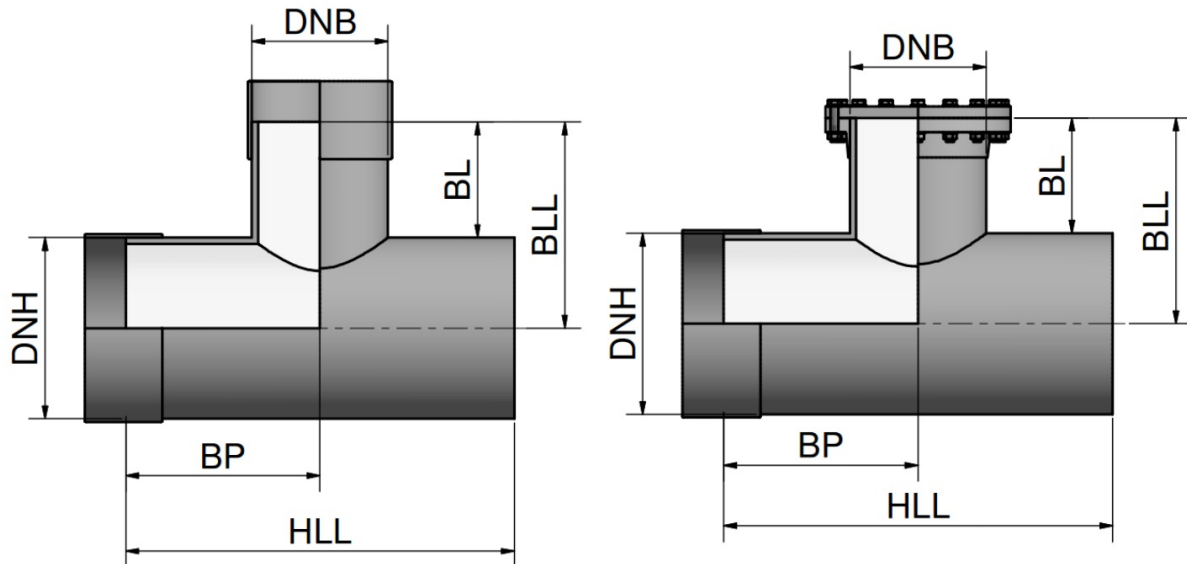

DN <sub>H</sub>	d <sub>еН</sub> [mm]	DN <sub>Б</sub>	d <sub>еВ</sub> [mm]	HLL [mm]	BL [mm]	BLL [mm]	BP [mm]
800	821	200	220	750	239	650	375
		350	376	950	289	700	475
		450	478	1050	289	700	525
		600	617	1150	289	700	575
		800	821	1400	289	700	700
900	923	200	220	750	238	700	375
		350	376	950	288	750	475
		500	530	1100	288	750	550
		700	719	1300	288	750	650
		900	923	1500	288	750	750
1000	1025	200	220	750	237	750	375
		350	376	950	287	800	475
		500	530	1100	287	800	550
		700	719	1300	287	800	650
		1000	1025	1600	287	800	800
1100	1127	200	220	750	236	800	375
		400	427	1000	286	850	500
		600	617	1150	286	850	575
		800	821	1400	286	850	700
		1100	1127	1750	336	900	875

Таблицы содержат некоторые размеры ответвлений. Чтобы просмотреть полный перечень, посетите страницу [www.amiblu.com/amiblu-products](http://www.amiblu.com/amiblu-products).  
 Размеры могут быть адаптированы к требованиям транспорта перевозчика. Для размеров, связанных с проектом, пожалуйста, свяжитесь с Amiblu.

Amiblu Holding GmbH | Pischeldorfer Str. 128 | 9020 Klagenfurt | Austria | +43 463 482424 | [www.amiblu.com](http://www.amiblu.com) | [info@amiblu.com](mailto:info@amiblu.com)

© Amiblu Holding GmbH. Данные могут незначительно отличаться из-за производственных допусков. Amiblu не несет никакой ответственности за ошибки, упущения и последующие изменения технических данных.

# Тройник концентрический PN 1

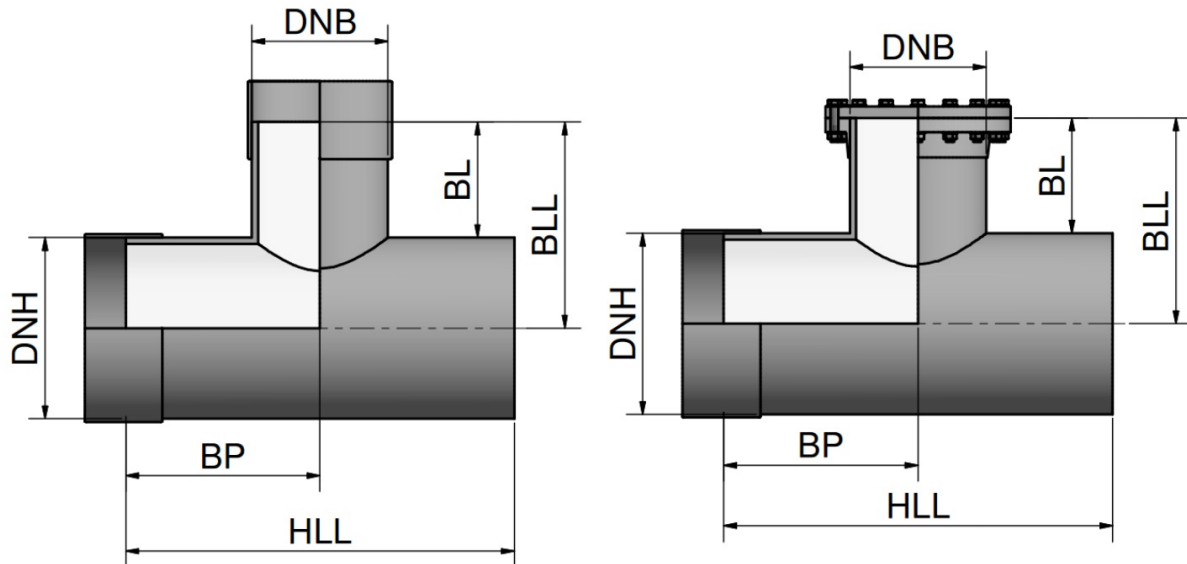

DN <sub>H</sub>	d <sub>еН</sub> [mm]	DN <sub>Б</sub>	d <sub>еВ</sub> [mm]	HLL [mm]	BL [mm]	BLL [mm]	BP [mm]
1200	1229	200	220	750	235	850	375
		400	427	1000	285	900	500
		600	617	1150	285	900	575
		900	923	1500	285	900	750
		1200	1229	1850	335	950	925
1300	1331	200	220	750	234	900	375
		400	427	1000	284	950	500
		700	719	1300	284	950	650
		1000	1025	1600	284	950	800
		1300	1331	1950	334	1000	975
1400	1433	200	220	750	233	950	375
		400	427	1000	283	1000	500
		700	719	1300	283	1000	650
		1000	1025	1600	283	1000	800
		1400	1433	2050	333	1050	1025
1500	1535	200	220	800	232	1000	400
		450	478	1050	282	1050	525
		800	821	1450	282	1050	725
		1100	1127	1750	332	1100	875
		1500	1535	2200	332	1100	1100

Таблицы содержат некоторые размеры ответвлений. Чтобы просмотреть полный перечень, посетите страницу [www.amiblu.com/amiblu-products](http://www.amiblu.com/amiblu-products).  
Размеры могут быть адаптированы к требованиям транспорта перевозчика. Для размеров, связанных с проектом, пожалуйста, свяжитесь с Amiblu.

Amiblu Holding GmbH | Pischeldorfer Str. 128 | 9020 Klagenfurt | Austria | +43 463 482424 | [www.amiblu.com](http://www.amiblu.com) | [info@amiblu.com](mailto:info@amiblu.com)

© Amiblu Holding GmbH. Данные могут незначительно отличаться из-за производственных допусков. Amiblu не несет никакой ответственности за ошибки, упущения и последующие изменения технических данных.

# Тройник концентрический PN 1

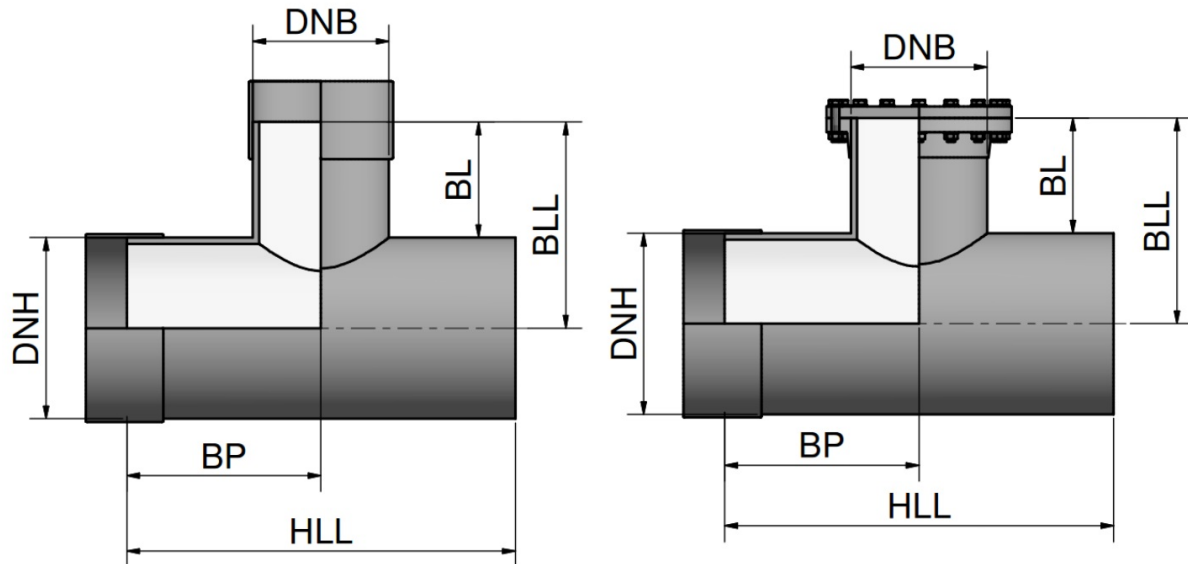

DN <sub>H</sub>	d <sub>eH</sub> [mm]	DN <sub>B</sub>	d <sub>eB</sub> [mm]	HLL [mm]	BL [mm]	BLL [mm]	BP [mm]
1600	1637	200	220	800	231	1050	400
		450	478	1050	281	1100	525
		800	821	1450	281	1100	725
		1200	1229	1850	331	1150	925
		1600	1637	2300	331	1150	1150
1700	1739	200	220	800	230	1100	400
		450	478	1050	280	1150	525
		900	923	1550	280	1150	775
		1300	1331	2000	330	1200	1000
		1700	1739	2400	330	1200	1200
1800	1841	200	220	800	229	1150	400
		450	478	1050	279	1200	525
		900	923	1550	279	1200	775
		1300	1331	2000	329	1250	1000
		1800	1841	2550	379	1300	1275
1900	1943	200	220	800	228	1200	400
		500	530	1150	278	1250	575
		1000	1025	1650	278	1250	825
		1400	1433	2100	328	1300	1050
		1900	1943	2650	378	1350	1325

Таблицы содержат некоторые размеры ответвлений. Чтобы просмотреть полный перечень, посетите страницу [www.amiblu.com/amiblu-products](http://www.amiblu.com/amiblu-products).  
 Размеры могут быть адаптированы к требованиям транспорта перевозчика. Для размеров, связанных с проектом, пожалуйста, свяжитесь с Amiblu.

Amiblu Holding GmbH | Pischeldorfer Str. 128 | 9020 Klagenfurt | Austria | +43 463 482424 | [www.amiblu.com](http://www.amiblu.com) | [info@amiblu.com](mailto:info@amiblu.com)

© Amiblu Holding GmbH. Данные могут незначительно отличаться из-за производственных допусков. Amiblu не несет никакой ответственности за ошибки, упущения и последующие изменения технических данных.

# Тройник концентрический PN 1

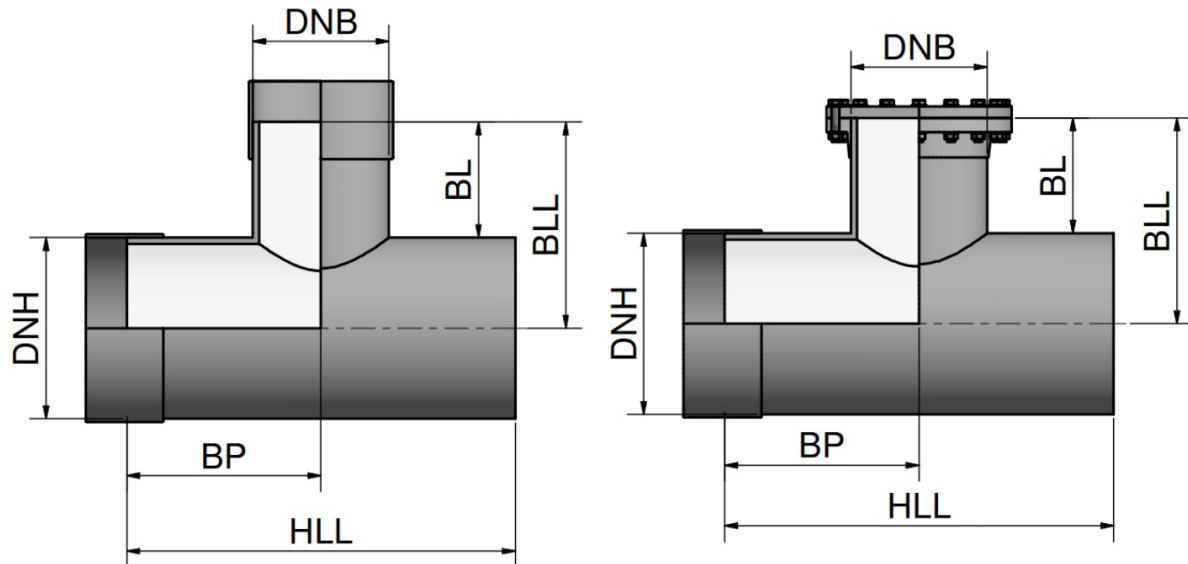

DN <sub>H</sub>	d <sub>eH</sub> [mm]	DN <sub>B</sub>	d <sub>eB</sub> [mm]	HLL [mm]	BL [mm]	BLL [mm]	BP [mm]
2000	2045	200	220	800	227	1250	400
		500	530	1150	277	1300	575
		1000	1025	1650	277	1300	825
		1500	1535	2200	327	1350	1100
		2000	2045	2750	377	1400	1375
2100	2147	200	220	800	226	1300	400
		500	530	1150	276	1350	575
		1100	1127	1750	326	1400	875
		1600	1637	2300	376	1450	1150
		2100	2147	2900	376	1450	1450
2200	2249	200	220	800	225	1350	400
		500	530	1150	275	1400	575
		1100	1127	1750	325	1450	875
		1600	1637	2300	375	1500	1150
		2200	2249	3000	375	1500	1500
2300	2351	200	220	800	224	1400	400
		600	617	1200	274	1450	600
		1200	1229	1850	324	1500	925
		1700	1739	2400	374	1550	1200
		2300	2351	3100	374	1550	1550

Таблицы содержат некоторые размеры ответвлений. Чтобы просмотреть полный перечень, посетите страницу [www.amiblu.com/amiblu-products](http://www.amiblu.com/amiblu-products).

Размеры могут быть адаптированы к требованиям транспорта перевозчика. Для размеров, связанных с проектом, пожалуйста, свяжитесь с Amiblu.

Amiblu Holding GmbH | Pischeldorfer Str. 128 | 9020 Klagenfurt | Austria | +43 463 482424 | [www.amiblu.com](http://www.amiblu.com) | [info@amiblu.com](mailto:info@amiblu.com)

© Amiblu Holding GmbH. Данные могут незначительно отличаться из-за производственных допусков. Amiblu не несет никакой ответственности за ошибки, упущения и последующие изменения технических данных.



# Тройник концентрический PN 1

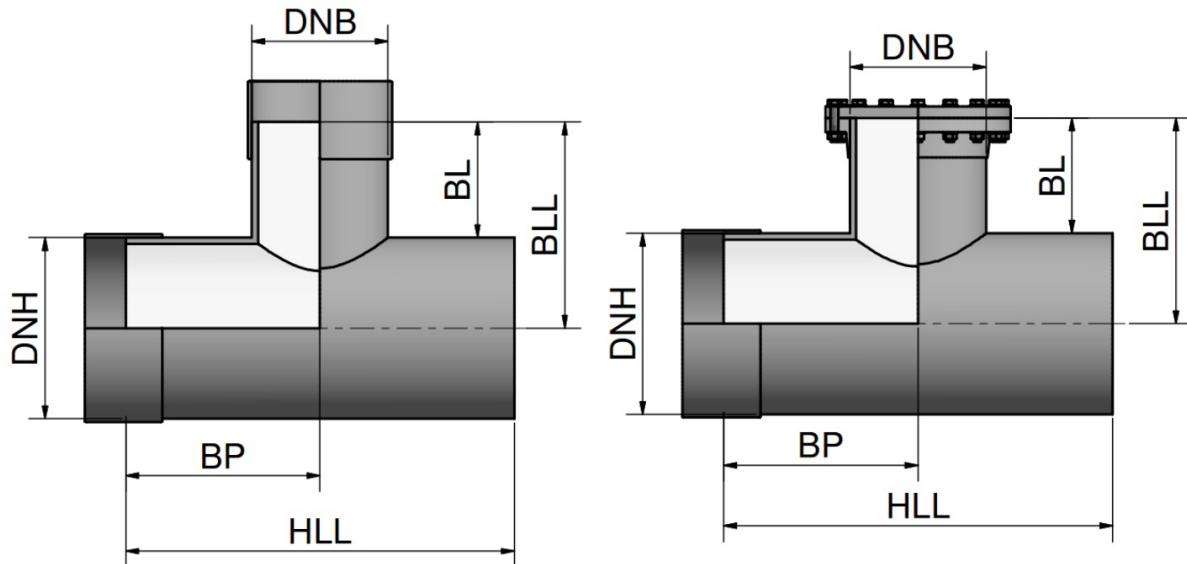

DN <sub>H</sub>	d <sub>еН</sub> [mm]	DN <sub>Б</sub>	d <sub>еВ</sub> [mm]	HLL [mm]	BL [mm]	BLL [mm]	BP [mm]
2400	2453	200	220	800	223	1450	400
		600	617	1200	273	1500	600
		1200	1229	1850	323	1550	925
		1800	1841	2550	373	1600	1275
		2400	2453	3200	373	1600	1600
2500	2555	200	220	800	222	1500	400
		600	617	1200	272	1550	600
		1300	1331	2000	322	1600	1000
		1900	1943	2650	372	1650	1325
		2500	2555	3300	372	1650	1650
2600	2657	200	220	850	221	1550	425
		600	617	1250	271	1600	625
		1300	1331	2000	321	1650	1000
		1900	1943	2700	371	1700	1350
		2600	2657	3450	421	1750	1725
2700	2759	200	220	850	220	1600	425
		700	719	1350	320	1700	675
		1400	1433	2150	320	1700	1075
		2000	2045	2800	370	1750	1400
		2700	2759	3550	420	1800	1775

Таблицы содержат некоторые размеры ответвлений. Чтобы посмотреть полный перечень, посетите страницу [www.amiblu.com/amiblu-products](http://www.amiblu.com/amiblu-products).

Размеры могут быть адаптированы к требованиям транспорта перевозчика. Для размеров, связанных с проектом, пожалуйста, свяжитесь с Amiblu.

Amiblu Holding GmbH | Pischeldorfer Str. 128 | 9020 Klagenfurt | Austria | +43 463 482424 | [www.amiblu.com](http://www.amiblu.com) | [info@amiblu.com](mailto:info@amiblu.com)

© Amiblu Holding GmbH. Данные могут незначительно отличаться из-за производственных допусков. Amiblu не несет никакой ответственности за ошибки, упущения и последующие изменения технических данных.

# Тройник концентрический PN 1

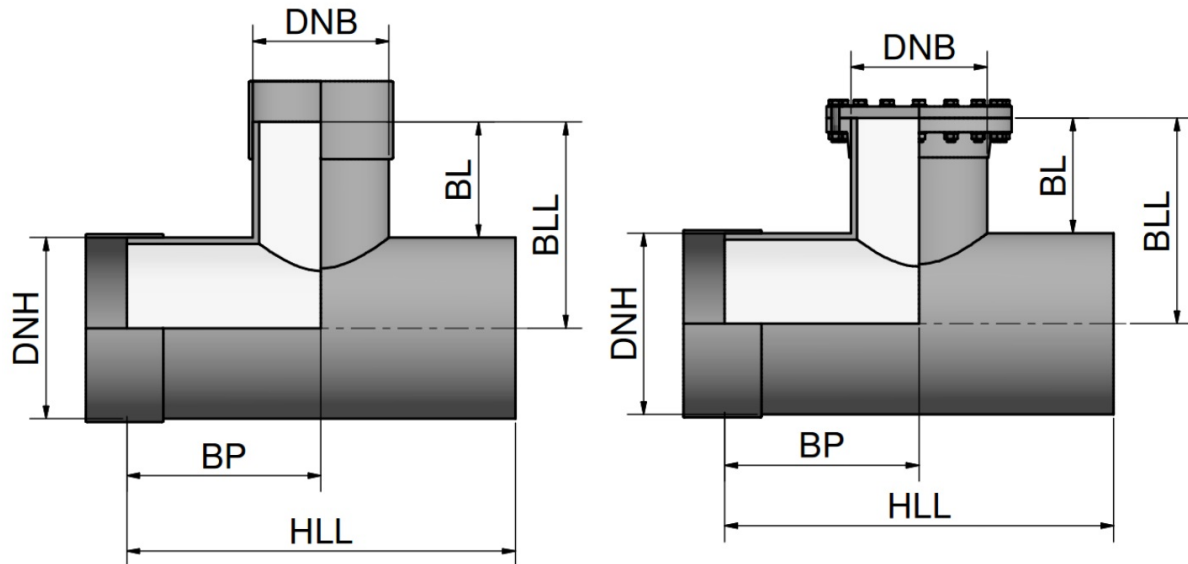

DN <sub>H</sub>	d <sub>eH</sub> [mm]	DN <sub>B</sub>	d <sub>eB</sub> [mm]	HLL [mm]	BL [mm]	BLL [mm]	BP [mm]
2800	2861	200	220	850	219	1650	425
		700	719	1350	319	1750	675
		1400	1433	2150	319	1750	1075
		2100	2147	2900	369	1800	1450
		2800	2861	3700	419	1850	1850
2900	2963	200	220	850	218	1700	425
		700	719	1350	318	1800	675
		1500	1535	2250	368	1850	1125
		2200	2249	3000	368	1850	1500
		2900	2963	3800	418	1900	1900
3000	3065	200	220	850	217	1750	425
		700	719	1350	317	1850	675
		1500	1535	2250	367	1900	1125
		2200	2249	3000	367	1900	1500
		3000	3065	3900	417	1950	1950
3100	3167	200	220	850	216	1800	425
		800	821	1450	316	1900	725
		1600	1637	2350	366	1950	1175
		2300	2351	3100	366	1950	1550
		3100	3167	4050	466	2050	2025

Таблицы содержат некоторые размеры ответвлений. Чтобы просмотреть полный перечень, посетите страницу [www.amiblu.com/amiblu-products](http://www.amiblu.com/amiblu-products).

Размеры могут быть адаптированы к требованиям транспорта перевозчика. Для размеров, связанных с проектом, пожалуйста, свяжитесь с Amiblu.

Amiblu Holding GmbH | Pischeldorfer Str. 128 | 9020 Klagenfurt | Austria | +43 463 482424 | [www.amiblu.com](http://www.amiblu.com) | [info@amiblu.com](mailto:info@amiblu.com)

© Amiblu Holding GmbH. Данные могут незначительно отличаться из-за производственных допусков. Amiblu не несет никакой ответственности за ошибки, упущения и последующие изменения технических данных.

# Тройник концентрический PN 1

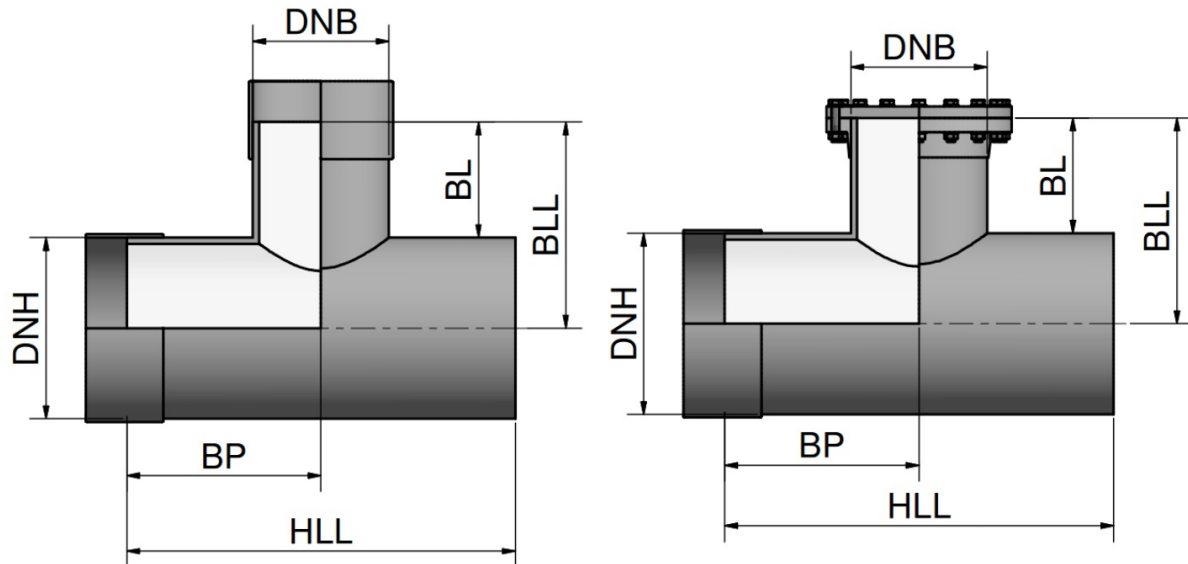

DN <sub>H</sub>	d <sub>еH</sub> [mm]	DN <sub>B</sub>	d <sub>еB</sub> [mm]	HLL [mm]	BL [mm]	BLL [mm]	BP [mm]
3200	3269	200	220	850	215	1850	425
		800	821	1450	315	1950	725
		1600	1637	2350	365	2000	1175
		2400	2453	3250	415	2050	1625
		3200	3269	4150	465	2100	2075

Таблицы содержат некоторые размеры ответвлений. Чтобы просмотреть полный перечень, посетите страницу [www.amiblu.com/amiblu-products](http://www.amiblu.com/amiblu-products).  
Размеры могут быть адаптированы к требованиям транспорта перевозчика. Для размеров, связанных с проектом, пожалуйста, свяжитесь с Amiblu.

Amiblu Holding GmbH | Pischeldorfer Str. 128 | 9020 Klagenfurt | Austria | +43 463 482424 | [www.amiblu.com](http://www.amiblu.com) | [info@amiblu.com](mailto:info@amiblu.com)

© Amiblu Holding GmbH. Данные могут незначительно отличаться из-за производственных допусков. Amiblu не несет никакой ответственности за ошибки, упущения и последующие изменения технических данных.

# Тройник тангенциальный PN 1

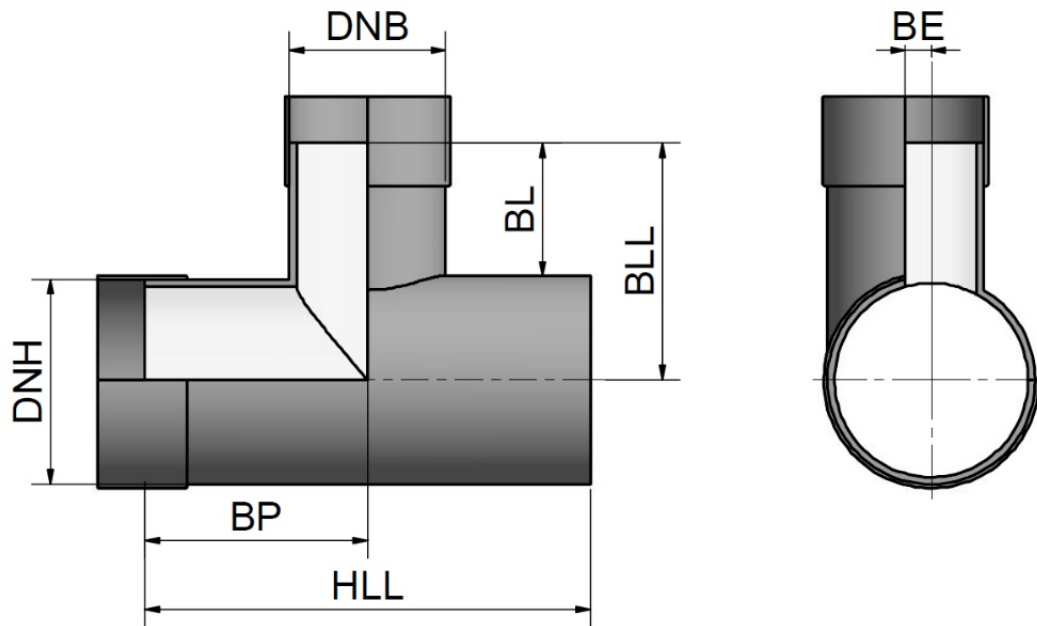

$DN_H$	$d_{eH}$ [mm]	$DN_B$	$d_{eB}$ [mm]	HLL [mm]	BL [mm]	BLL [mm]	BP [mm]	BE [mm]
250	272	200	220	650	214	350	325	26
300	324	200	220	750	238	400	375	52
		250	272	800	238	400	400	26
350	376	200	220	750	212	400	375	78
		250	272	800	212	400	400	52
		300	324	850	262	450	425	26
400	427	200	220	750	236	450	375	104
		250	272	800	236	450	400	78
		300	324	850	286	500	425	51
		350	376	900	286	500	450	25
450	478	200	220	750	211	450	375	129
		250	272	800	211	450	400	103
		300	324	850	261	500	425	77
		350	376	900	261	500	450	51
		400	427	950	261	500	475	25

Таблицы содержат некоторые размеры ответвлений. Чтобы просмотреть полный перечень, посетите страницу [www.amiblu.com/amiblu-products](http://www.amiblu.com/amiblu-products).  
Размеры могут быть адаптированы к требованиям транспорта перевозчика. Для размеров, связанных с проектом, пожалуйста, свяжитесь с Amiblu.

Amiblu Holding GmbH | Pischeldorfer Str. 128 | 9020 Klagenfurt | Austria | +43 463 482424 | [www.amiblu.com](http://www.amiblu.com) | [info@amiblu.com](mailto:info@amiblu.com)

© Amiblu Holding GmbH. Данные могут незначительно отличаться из-за производственных допусков. Amiblu не несет никакой ответственности за ошибки, упущения и последующие изменения технических данных.

# Тройник тангенциальный PN 1

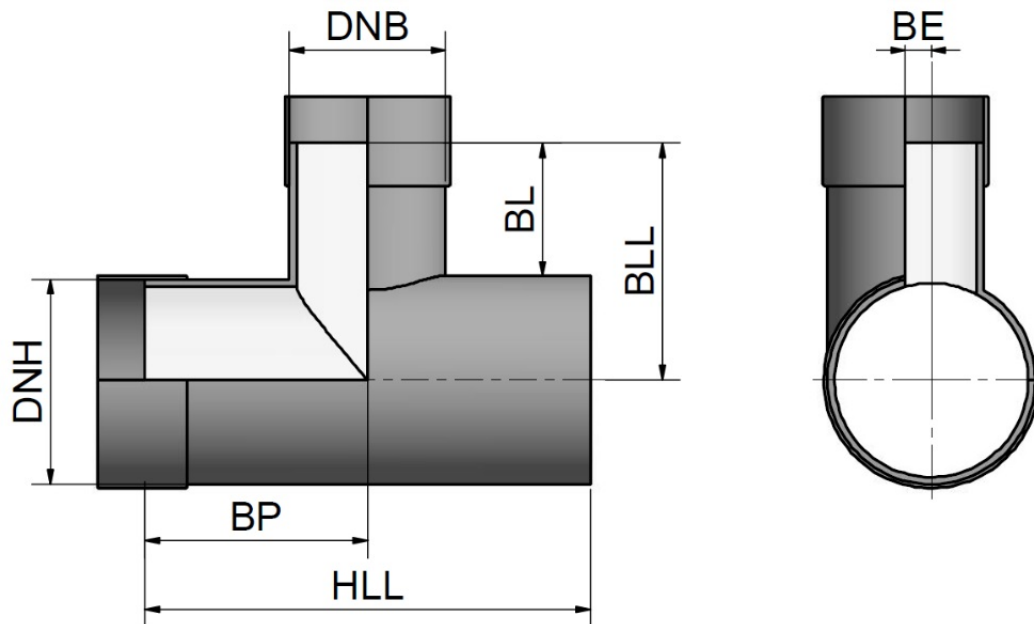

DN <sub>H</sub>	d <sub>eH</sub> [mm]	DN <sub>B</sub>	d <sub>eB</sub> [mm]	HLL [mm]	BL [mm]	BLL [mm]	BP [mm]	BE [mm]
500	530	200	220	750	235	500	375	155
		300	324	850	285	550	425	103
		350	376	900	285	550	450	77
		400	427	950	285	550	475	51
		450	478	1000	285	550	500	26
600	617	200	220	750	241	550	375	198
		300	324	900	291	600	450	146
		400	427	1000	291	600	500	95
		450	478	1050	291	600	525	69
		500	530	1100	291	600	550	43
700	719	200	220	750	190	550	375	249
		300	324	900	290	650	450	197
		400	427	1000	290	650	500	146
		450	478	1050	290	650	525	120
		600	617	1150	290	650	575	51
800	821	200	220	750	189	600	375	300
		350	376	950	289	700	475	222
		450	478	1050	289	700	525	171
		500	530	1100	289	700	550	145
		700	719	1300	289	700	650	51

Таблицы содержат некоторые размеры ответвлений. Чтобы просмотреть полный перечень, посетите страницу [www.amiblu.com/amiblu-products](http://www.amiblu.com/amiblu-products).  
 Размеры могут быть адаптированы к требованиям транспорта перевозчика. Для размеров, связанных с проектом, пожалуйста, свяжитесь с Amiblu.

Amiblu Holding GmbH | Pischeldorfer Str. 128 | 9020 Klagenfurt | Austria | +43 463 482424 | [www.amiblu.com](http://www.amiblu.com) | [info@amiblu.com](mailto:info@amiblu.com)

© Amiblu Holding GmbH. Данные могут незначительно отличаться из-за производственных допусков. Amiblu не несет никакой ответственности за ошибки, упущения и последующие изменения технических данных.

# Тройник тангенциальный PN 1

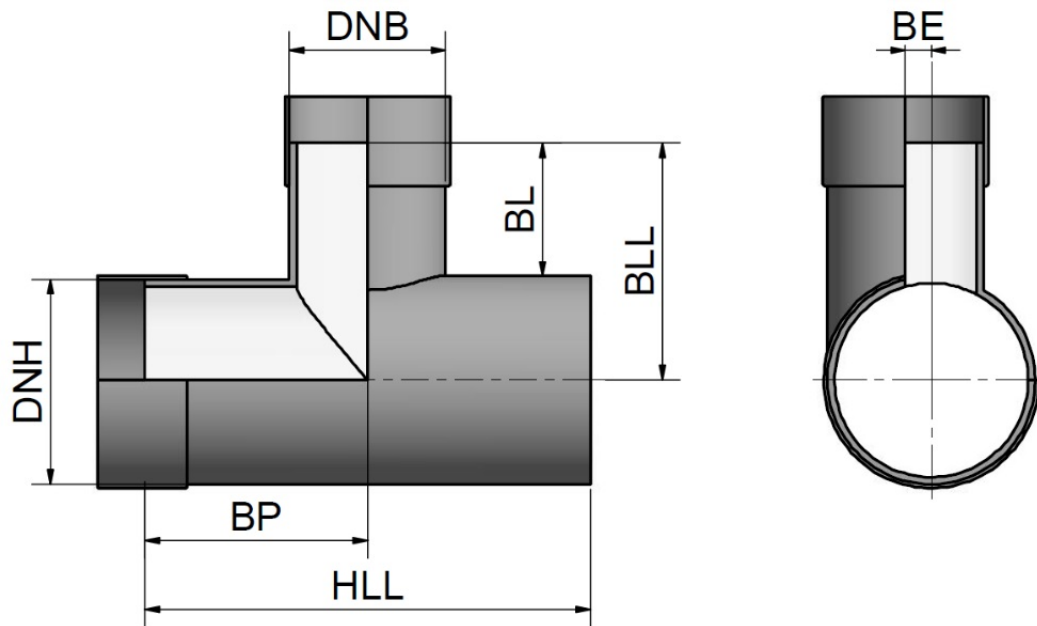

DN <sub>H</sub>	d <sub>eH</sub> [mm]	DN <sub>B</sub>	d <sub>eB</sub> [mm]	HLL [mm]	BL [mm]	BLL [mm]	BP [mm]	BE [mm]
900	923	200	220	750	188	650	375	351
		350	376	950	288	750	475	273
		450	478	1050	288	750	525	222
		600	617	1150	288	750	575	153
		800	821	1400	288	750	700	51
1000	1025	200	220	750	137	650	375	402
		350	376	950	237	750	475	324
		500	530	1100	287	800	550	247
		700	719	1300	287	800	650	153
		900	923	1500	287	800	750	51
1100	1127	200	220	750	136	700	375	453
		350	376	950	236	800	475	375
		500	530	1100	286	850	550	298
		700	719	1300	286	850	650	204
		1000	1025	1600	286	850	800	51
1200	1229	200	220	750	85	700	375	504
		400	427	1000	235	850	500	401
		600	617	1150	285	900	575	306
		800	821	1400	285	900	700	204
		1100	1127	1750	335	950	875	51

Таблицы содержат некоторые размеры ответвлений. Чтобы посмотреть полный перечень, посетите страницу [www.amiblu.com/amiblu-products](http://www.amiblu.com/amiblu-products).  
 Размеры могут быть адаптированы к требованиям транспорта перевозчика. Для размеров, связанных с проектом, пожалуйста, свяжитесь с Amiblu.

Amiblu Holding GmbH | Pischeldorfer Str. 128 | 9020 Klagenfurt | Austria | +43 463 482424 | [www.amiblu.com](http://www.amiblu.com) | [info@amiblu.com](mailto:info@amiblu.com)

© Amiblu Holding GmbH. Данные могут незначительно отличаться из-за производственных допусков. Amiblu не несет никакой ответственности за ошибки, упущения и последующие изменения технических данных.

# Тройник тангенциальный PN 1

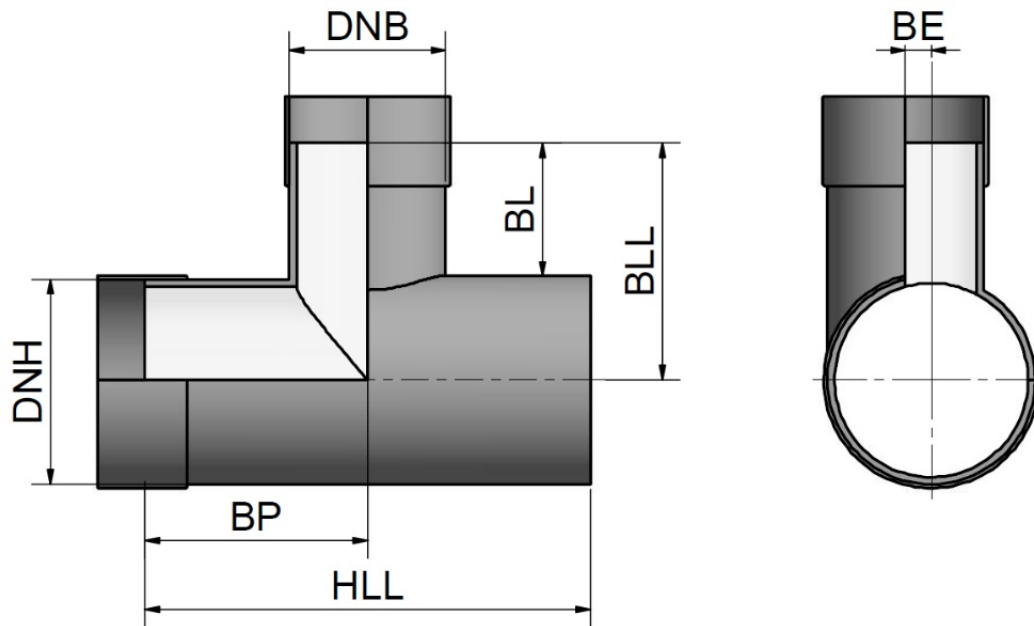

DN <sub>H</sub>	d <sub>eH</sub> [mm]	DN <sub>B</sub>	d <sub>eB</sub> [mm]	HLL [mm]	BL [mm]	BLL [mm]	BP [mm]	BE [mm]
1300	1331	200	220	750	84	750	375	555
		400	427	1000	234	900	500	452
		600	617	1150	284	950	575	357
		900	923	1500	284	950	750	204
		1200	1229	1850	334	1000	925	51
1400	1433	200	220	750	33	750	375	606
		400	427	1000	233	950	500	503
		700	719	1300	283	1000	650	357
		1000	1025	1600	283	1000	800	204
		1300	1331	1950	333	1050	975	51
1500	1535	250	272	850	32	800	425	631
		450	478	1050	232	1000	525	528
		800	821	1450	282	1050	725	357
		1100	1127	1750	332	1100	875	204
		1400	1433	2100	332	1100	1050	51
1600	1637	250	272	850	31	850	425	682
		450	478	1050	181	1000	525	579
		800	821	1450	281	1100	725	408
		1100	1127	1750	331	1150	875	255
		1500	1535	2200	331	1150	1100	51

Таблицы содержат некоторые размеры ответвлений. Чтобы просмотреть полный перечень, посетите страницу [www.amiblu.com/amiblu-products](http://www.amiblu.com/amiblu-products).  
 Размеры могут быть адаптированы к требованиям транспорта перевозчика. Для размеров, связанных с проектом, пожалуйста, свяжитесь с Amiblu.

Amiblu Holding GmbH | Pischeldorfer Str. 128 | 9020 Klagenfurt | Austria | +43 463 482424 | [www.amiblu.com](http://www.amiblu.com) | [info@amiblu.com](mailto:info@amiblu.com)

© Amiblu Holding GmbH. Данные могут незначительно отличаться из-за производственных допусков. Amiblu не несет никакой ответственности за ошибки, упущения и последующие изменения технических данных.

# Тройник тангенциальный PN 1

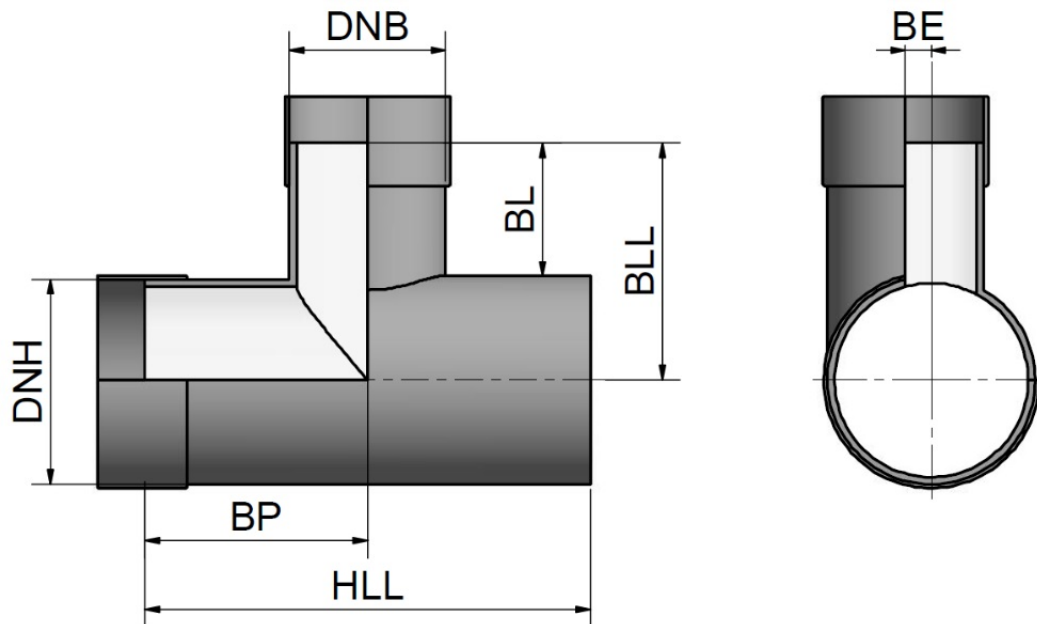

DN <sub>H</sub>	d <sub>eH</sub> [mm]	DN <sub>B</sub>	d <sub>eB</sub> [mm]	HLL [mm]	BL [mm]	BLL [mm]	BP [mm]	BE [mm]
1700	1739	300	324	900	80	950	450	707
		500	530	1150	230	1100	575	604
		900	923	1550	280	1150	775	408
		1200	1229	1850	330	1200	925	255
		1600	1637	2300	330	1200	1150	51
1800	1841	300	324	900	79	1000	450	758
		600	617	1200	229	1150	600	612
		1000	1025	1650	279	1200	825	408
		1300	1331	2000	329	1250	1000	255
		1700	1739	2400	329	1250	1200	51
1900	1943	300	324	900	28	1000	450	809
		600	617	1200	228	1200	600	663
		1000	1025	1650	278	1250	825	459
		1400	1433	2100	328	1300	1050	255
		1800	1841	2550	378	1350	1275	51
2000	2045	350	376	950	27	1050	475	834
		700	719	1350	227	1250	675	663
		1100	1127	1750	327	1350	875	459
		1500	1535	2200	327	1350	1100	255
		1900	1943	2650	377	1400	1325	51

Таблицы содержат некоторые размеры ответвлений. Чтобы просмотреть полный перечень, посетите страницу [www.amiblu.com/amiblu-products](http://www.amiblu.com/amiblu-products).  
Размеры могут быть адаптированы к требованиям транспорта перевозчика. Для размеров, связанных с проектом, пожалуйста, свяжитесь с Amiblu.

Amiblu Holding GmbH | Pischeldorfer Str. 128 | 9020 Klagenfurt | Austria | +43 463 482424 | [www.amiblu.com](http://www.amiblu.com) | [info@amiblu.com](mailto:info@amiblu.com)

© Amiblu Holding GmbH. Данные могут незначительно отличаться из-за производственных допусков. Amiblu не несет никакой ответственности за ошибки, упущения и последующие изменения технических данных.



# Тройник тангенциальный PN 1

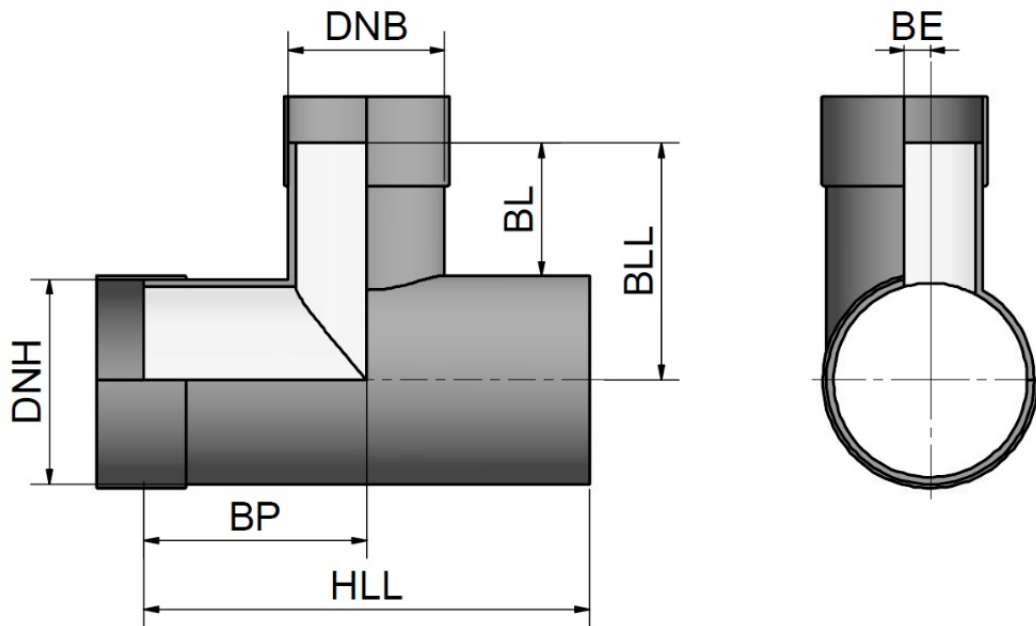

DN <sub>H</sub>	d <sub>eH</sub> [mm]	DN <sub>B</sub>	d <sub>eB</sub> [mm]	HLL [mm]	BL [mm]	BLL [mm]	BP [mm]	BE [mm]
2100	2147	350	376	950	26	1100	475	885
		700	719	1350	226	1300	675	714
		1200	1229	1850	326	1400	925	459
		1600	1637	2300	376	1450	1150	255
		2000	2045	2750	376	1450	1375	51
2200	2249	400	427	1000	25	1150	500	911
		800	821	1450	275	1400	725	714
		1300	1331	2000	325	1450	1000	459
		1700	1739	2400	375	1500	1200	255
		2100	2147	2900	375	1500	1450	51
2300	2351	400	427	1000	24	1200	500	962
		800	821	1450	224	1400	725	765
		1300	1331	2000	324	1500	1000	510
		1700	1739	2400	374	1550	1200	306
		2200	2249	3000	374	1550	1500	51
2400	2453	450	478	1050	23	1250	525	987
		900	923	1550	273	1500	775	765
		1400	1433	2100	323	1550	1050	510
		1800	1841	2550	373	1600	1275	306
		2300	2351	3100	373	1600	1550	51

Таблицы содержат некоторые размеры ответвлений. Чтобы просмотреть полный перечень, посетите страницу [www.amiblu.com/amiblu-products](http://www.amiblu.com/amiblu-products).  
 Размеры могут быть адаптированы к требованиям транспорта перевозчика. Для размеров, связанных с проектом, пожалуйста, свяжитесь с Amiblu.

Amiblu Holding GmbH | Pischeldorfer Str. 128 | 9020 Klagenfurt | Austria | +43 463 482424 | [www.amiblu.com](http://www.amiblu.com) | [info@amiblu.com](mailto:info@amiblu.com)

© Amiblu Holding GmbH. Данные могут незначительно отличаться из-за производственных допусков. Amiblu не несет никакой ответственности за ошибки, упущения и последующие изменения технических данных.

# Тройник тангенциальный PN 1

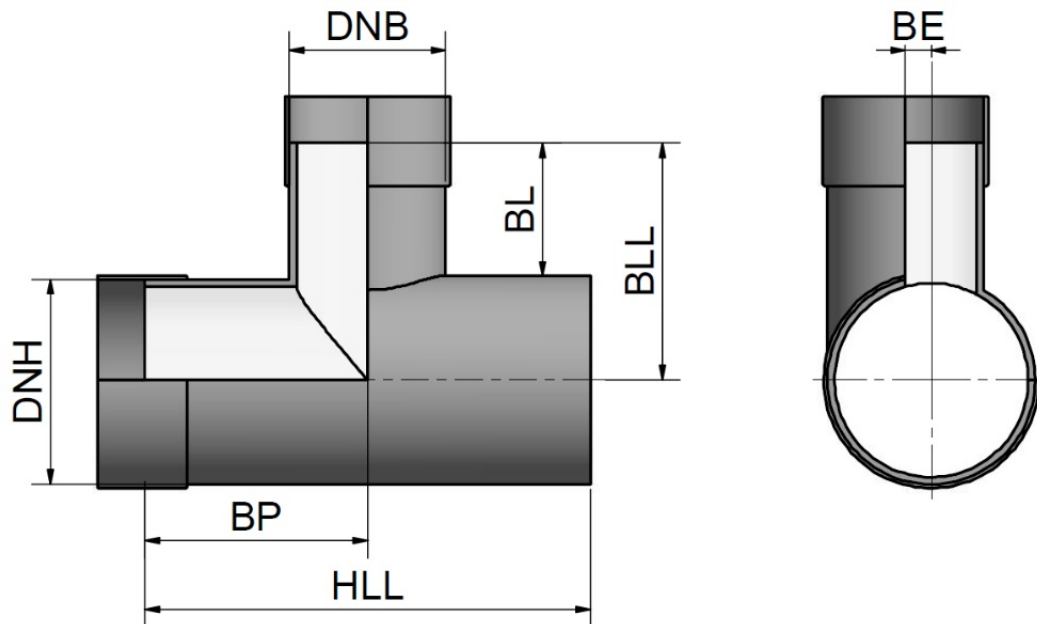

DN <sub>H</sub>	d <sub>eH</sub> [mm]	DN <sub>B</sub>	d <sub>eB</sub> [mm]	HLL [mm]	BL [mm]	BLL [mm]	BP [mm]	BE [mm]
2500	2555	500	530	1150	22	1300	575	1012
		1000	1025	1650	272	1550	825	765
		1500	1535	2200	372	1650	1100	510
		1900	1943	2650	372	1650	1325	306
		2400	2453	3200	372	1650	1600	51
2600	2657	500	530	1150	21	1350	575	1063
		1100	1127	1800	321	1650	900	765
		1600	1637	2350	371	1700	1175	510
		2000	2045	2800	371	1700	1400	306
		2500	2555	3350	371	1700	1675	51
2700	2759	600	617	1250	70	1450	625	1071
		1200	1229	1900	320	1700	950	765
		1700	1739	2450	370	1750	1225	510
		2100	2147	2900	370	1750	1450	306
		2600	2657	3450	420	1800	1725	51
2800	2861	600	617	1250	19	1450	625	1122
		1200	1229	1900	319	1750	950	816
		1700	1739	2450	369	1800	1225	561
		2200	2249	3000	369	1800	1500	306
		2700	2759	3550	419	1850	1775	51

Таблицы содержат некоторые размеры ответвлений. Чтобы просмотреть полный перечень, посетите страницу [www.amiblu.com/amiblu-products](http://www.amiblu.com/amiblu-products).  
 Размеры могут быть адаптированы к требованиям транспорта перевозчика. Для размеров, связанных с проектом, пожалуйста, свяжитесь с Amiblu.

Amiblu Holding GmbH | Pischeldorfer Str. 128 | 9020 Klagenfurt | Austria | +43 463 482424 | [www.amiblu.com](http://www.amiblu.com) | [info@amiblu.com](mailto:info@amiblu.com)

© Amiblu Holding GmbH. Данные могут незначительно отличаться из-за производственных допусков. Amiblu не несет никакой ответственности за ошибки, упущения и последующие изменения технических данных.

# Тройник тангенциальный PN 1

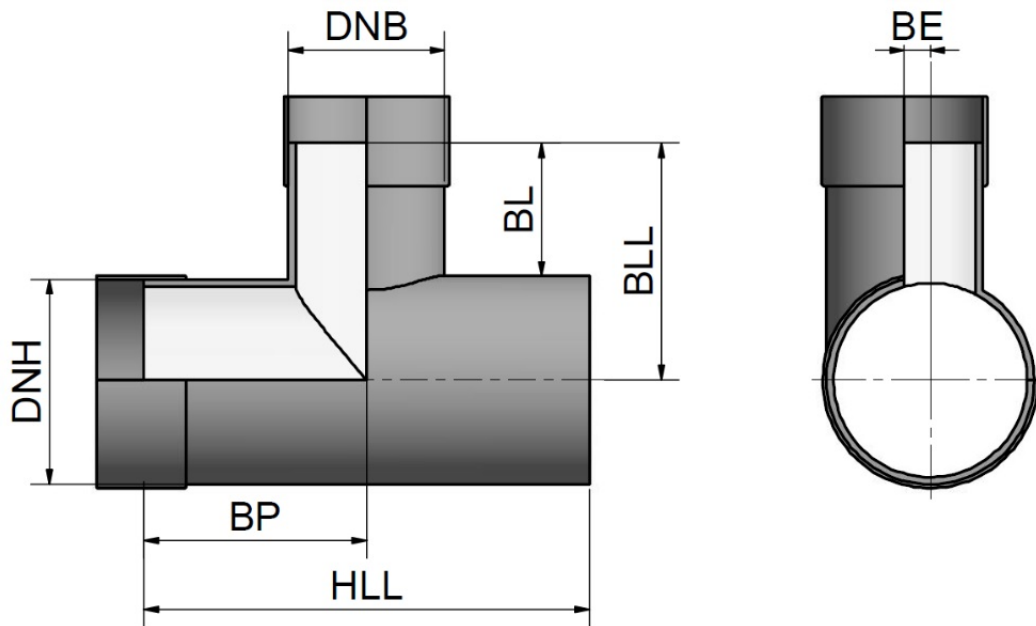

DN <sub>H</sub>	d <sub>eH</sub> [mm]	DN <sub>B</sub>	d <sub>eB</sub> [mm]	HLL [mm]	BL [mm]	BLL [mm]	BP [mm]	BE [mm]
2900	2963	600	617	1250	18	1500	625	1173
		1200	1229	1900	268	1750	950	867
		1800	1841	2550	368	1850	1275	561
		2300	2351	3100	368	1850	1550	306
		2800	2861	3700	418	1900	1850	51
3000	3065	700	719	1350	67	1600	675	1173
		1300	1331	2000	317	1850	1000	867
		1900	1943	2700	367	1900	1350	561
		2400	2453	3250	417	1950	1625	306
		2900	2963	3800	417	1950	1900	51
3100	3167	700	719	1350	16	1600	675	1224
		1300	1331	2000	316	1900	1000	918
		1900	1943	2700	366	1950	1350	612
		2400	2453	3250	416	2000	1625	357
		3000	3065	3900	416	2000	1950	51
3200	3269	700	719	1350	15	1650	675	1275
		1400	1433	2150	315	1950	1075	918
		2000	2045	2800	365	2000	1400	612
		2500	2555	3350	415	2050	1675	357
		3100	3167	4050	465	2100	2025	51

Таблицы содержат некоторые размеры ответвлений. Чтобы просмотреть полный перечень, посетите страницу [www.amiblu.com/amiblu-products](http://www.amiblu.com/amiblu-products).  
 Размеры могут быть адаптированы к требованиям транспорта перевозчика. Для размеров, связанных с проектом, пожалуйста, свяжитесь с Amiblu.

Amiblu Holding GmbH | Pischeldorfer Str. 128 | 9020 Klagenfurt | Austria | +43 463 482424 | [www.amiblu.com](http://www.amiblu.com) | [info@amiblu.com](mailto:info@amiblu.com)

© Amiblu Holding GmbH. Данные могут незначительно отличаться из-за производственных допусков. Amiblu не несет никакой ответственности за ошибки, упущения и последующие изменения технических данных.

# Редукция эксцентрическая PN 1

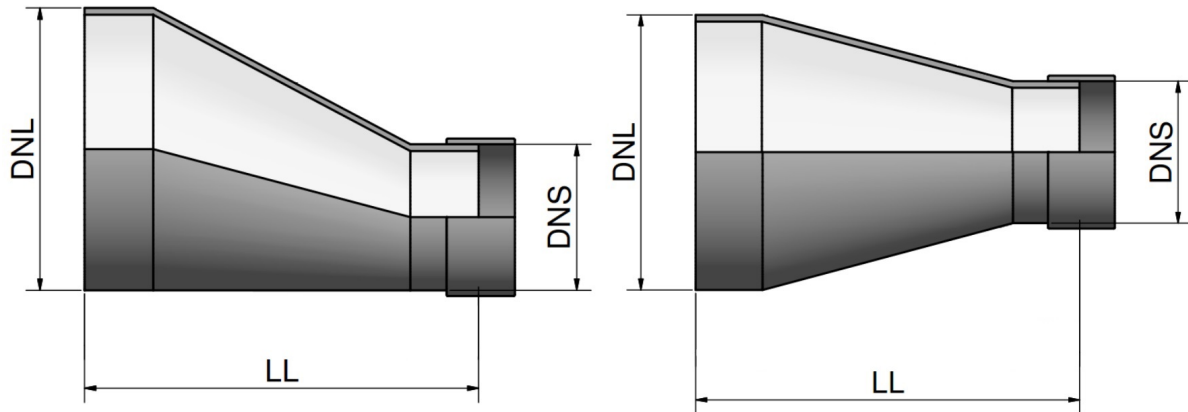

DN <sub>L</sub>	d <sub>eL</sub> [mm]	DN <sub>S</sub>	d <sub>eS</sub> [mm]	LL [mm]	DN <sub>S</sub>	d <sub>eS</sub> [mm]	LL [mm]	DN <sub>S</sub>	d <sub>eS</sub> [mm]	LL [mm]	DN <sub>S</sub>	d <sub>eS</sub> [mm]	LL [mm]
250	272	200	220	725	-	-	-	-	-	-	-	-	-
300	324	250	272	925	200	220	1050	-	-	-	-	-	-
350	376	300	324	925	250	272	1050	200	220	1175	-	-	-
400	427	350	376	925	300	324	1050	250	272	1175	200	220	1300
450	478	400	427	925	350	376	1050	300	324	1175	250	272	1300
500	530	450	478	925	400	427	1050	350	376	1175	300	324	1300
600	617	500	530	1050	450	478	1175	400	427	1300	350	376	1425
700	719	600	617	1050	500	530	1300	450	478	1425	400	427	1550
800	821	700	719	1050	600	617	1300	500	530	1550	450	478	1675
900	923	800	821	1050	700	719	1300	600	617	1550	500	530	1800
1000	1025	900	923	1050	800	821	1300	700	719	1550	600	617	1800
1100	1127	1000	1025	1050	900	923	1300	800	821	1550	700	719	1800
1200	1229	1100	1127	1050	1000	1025	1300	900	923	1550	800	821	1800
1300	1331	1200	1229	1050	1100	1127	1300	1000	1025	1550	900	923	1800
1400	1433	1300	1331	1250	1200	1229	1500	1100	1127	1750	1000	1025	2000
1500	1535	1400	1433	1250	1300	1331	1500	1200	1229	1750	1100	1127	2000
1600	1637	1500	1535	1250	1400	1433	1500	1300	1331	1750	1200	1229	2000
1700	1739	1600	1637	1250	1500	1535	1500	1400	1433	1750	1300	1331	2000
1800	1841	1700	1739	1250	1600	1637	1500	1500	1535	1750	1400	1433	2000
1900	1943	1800	1841	1250	1700	1739	1500	1600	1637	1750	1500	1535	2000

Размеры могут быть адаптированы к требованиям транспорта перевозчика. Для размеров, связанных с проектом, пожалуйста, свяжитесь с Amiblu.

Amiblu Holding GmbH | Pischeldorfer Str. 128 | 9020 Klagenfurt | Austria | +43 463 482424 | www.amiblu.com | info@amiblu.com

© Amiblu Holding GmbH. Данные могут незначительно отличаться из-за производственных допусков. Amiblu не несет никакой ответственности за ошибки, упущения и последующие изменения технических данных.

# Редукция эксцентрическая PN 1

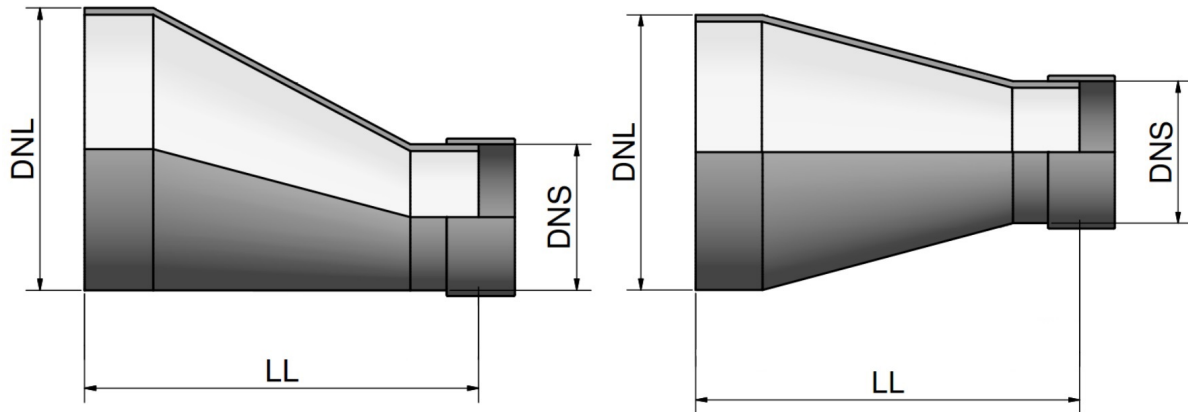

DN <sub>L</sub>	d <sub>eL</sub> [mm]	DN <sub>S</sub>	d <sub>eS</sub> [mm]	LL [mm]	DN <sub>S</sub>	d <sub>eS</sub> [mm]	LL [mm]	DN <sub>S</sub>	d <sub>eS</sub> [mm]	LL [mm]	DN <sub>S</sub>	d <sub>eS</sub> [mm]	LL [mm]
2000	2045	1900	1943	1250	1800	1841	1500	1700	1739	1750	1600	1637	2000
2100	2147	2000	2045	1250	1900	1943	1500	1800	1841	1750	1700	1739	2000
2200	2249	2100	2147	1250	2000	2045	1500	1900	1943	1750	1800	1841	2000
2300	2351	2200	2249	1250	2100	2147	1500	2000	2045	1750	1900	1943	2000
2400	2453	2300	2351	1450	2200	2249	1700	2100	2147	1950	2000	2045	2200
2500	2555	2400	2453	1450	2300	2351	1700	2200	2249	1950	2100	2147	2200
2600	2657	2500	2555	1450	2400	2453	1700	2300	2351	1950	2200	2249	2200
2700	2759	2600	2657	1450	2500	2555	1700	2400	2453	1950	2300	2351	2200
2800	2861	2700	2759	1450	2600	2657	1700	2500	2555	1950	2400	2453	2200
2900	2963	2800	2861	1450	2700	2759	1700	2600	2657	1950	2500	2555	2200
3000	3065	2900	2963	1450	2800	2861	1700	2700	2759	1950	2600	2657	2200
3100	3167	3000	3065	1450	2900	2963	1700	2800	2861	1950	2700	2759	2200
3200	3269	3100	3167	1450	3000	3065	1700	2900	2963	1950	2800	2861	2200

Размеры могут быть адаптированы к требованиям транспорта перевозчика. Для размеров, связанных с проектом, пожалуйста, свяжитесь с Amiblu.

Amiblu Holding GmbH | Pischeldorfer Str. 128 | 9020 Klagenfurt | Austria | +43 463 482424 | www.amiblu.com | info@amiblu.com

© Amiblu Holding GmbH. Данные могут незначительно отличаться из-за производственных допусков. Amiblu не несет никакой ответственности за ошибки, упущения и последующие изменения технических данных.

# Ответвление PN 1, 45°

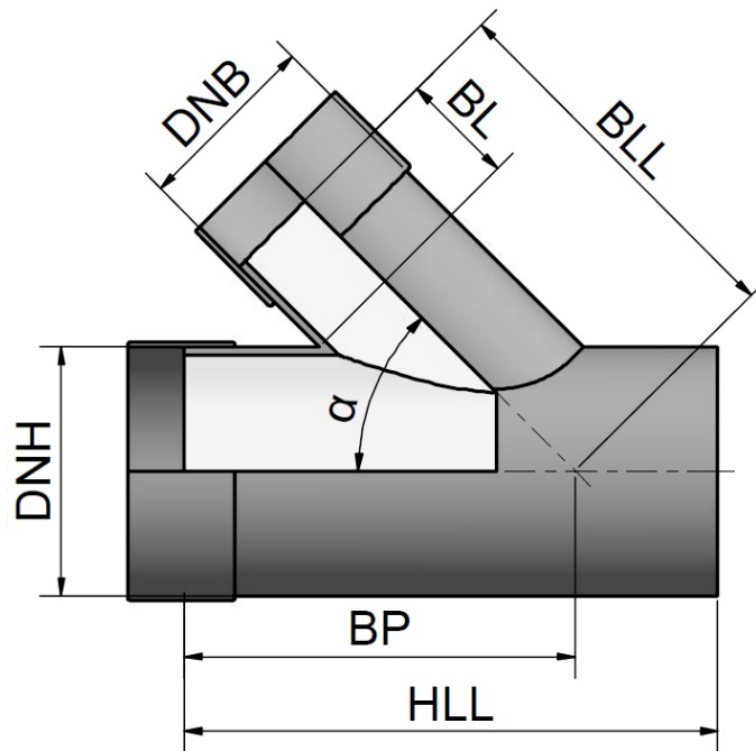

DN <sub>H</sub>	d <sub>еН</sub> [mm]	DN <sub>В</sub>	d <sub>еВ</sub> [mm]	HLL [mm]	BL [mm]	BLL [mm]	BP [mm]	α [°]
200	220	200	220	850	284	550	550	45
250	272	200	220	850	298	600	600	45
		250	272	950	272	600	650	45
300	324	200	220	900	261	600	650	45
		250	272	1000	285	650	700	45
		300	324	1100	308	700	750	45
350	376	200	220	900	274	650	650	45
		250	272	1000	298	700	700	45
		300	324	1100	322	750	750	45
		350	376	1150	346	800	800	45
400	427	200	220	900	288	700	700	45
		250	272	1000	262	700	750	45
		300	324	1100	336	800	800	45
		350	376	1150	310	800	800	45
		400	427	1250	334	850	850	45

Таблицы содержат некоторые размеры ответвлений. Чтобы просмотреть полный перечень, посетите страницу [www.amiblu.com/amiblu-products](http://www.amiblu.com/amiblu-products).  
Размеры могут быть адаптированы к требованиям транспорта перевозчика. Для размеров, связанных с проектом, пожалуйста, свяжитесь с Amiblu.

Amiblu Holding GmbH | Pischeldorfer Str. 128 | 9020 Klagenfurt | Austria | +43 463 482424 | [www.amiblu.com](http://www.amiblu.com) | [info@amiblu.com](mailto:info@amiblu.com)

© Amiblu Holding GmbH. Данные могут незначительно отличаться из-за производственных допусков. Amiblu не несет никакой ответственности за ошибки, упущения и последующие изменения технических данных.

# Ответвление PN 1, 45°

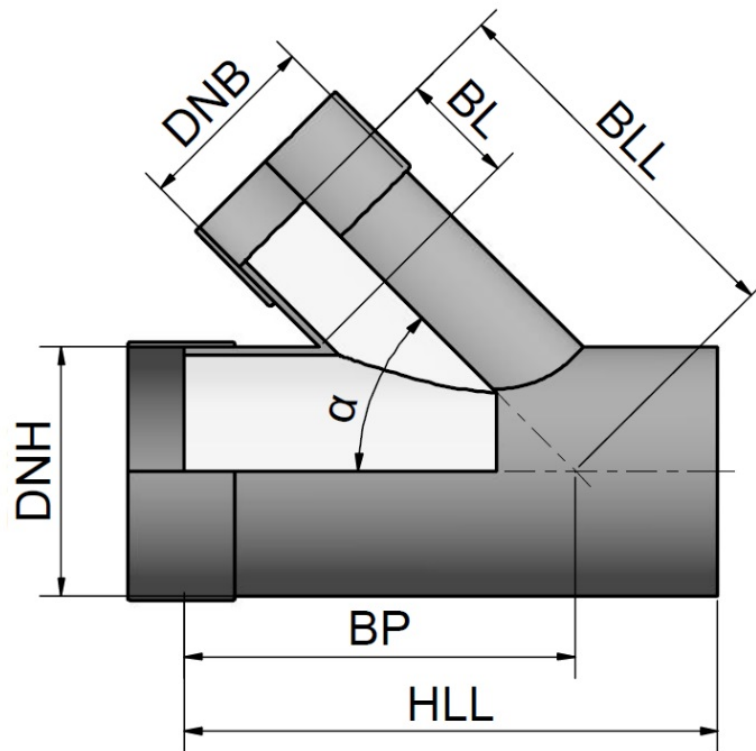

DN <sub>H</sub>	d <sub>еН</sub> [mm]	DN <sub>В</sub>	d <sub>еВ</sub> [mm]	HLL [mm]	BL [mm]	BLL [mm]	BP [mm]	α [°]
450	478	200	220	900	302	750	700	45
		300	324	1100	350	850	800	45
		350	376	1150	324	850	850	45
		400	427	1250	348	900	900	45
		450	478	1300	323	900	900	45
500	530	200	220	900	265	750	750	45
		300	324	1100	313	850	850	45
		400	427	1250	312	900	900	45
		450	478	1300	336	950	950	45
		500	530	1400	310	950	1000	45
600	617	200	220	950	304	850	800	45
		300	324	1100	301	900	900	45
		400	427	1250	350	1000	950	45
		450	478	1350	325	1000	1000	45
		600	617	1550	355	1100	1100	45
700	719	200	220	950	282	900	850	45
		350	376	1200	303	1000	1000	45
		450	478	1350	303	1050	1050	45
		500	530	1400	327	1100	1100	45
		700	719	1700	332	1200	1250	45

Таблицы содержат некоторые размеры ответвлений. Чтобы просмотреть полный перечень, посетите страницу [www.amiblu.com/amiblu-products](http://www.amiblu.com/amiblu-products).

Размеры могут быть адаптированы к требованиям транспорта перевозчика. Для размеров, связанных с проектом, пожалуйста, свяжитесь с Amiblu.

Amiblu Holding GmbH | Pischeldorfer Str. 128 | 9020 Klagenfurt | Austria | +43 463 482424 | [www.amiblu.com](http://www.amiblu.com) | [info@amiblu.com](mailto:info@amiblu.com)

© Amiblu Holding GmbH. Данные могут незначительно отличаться из-за производственных допусков. Amiblu не несет никакой ответственности за ошибки, упущения и последующие изменения технических данных.

# Ответвление PN 1, 45°

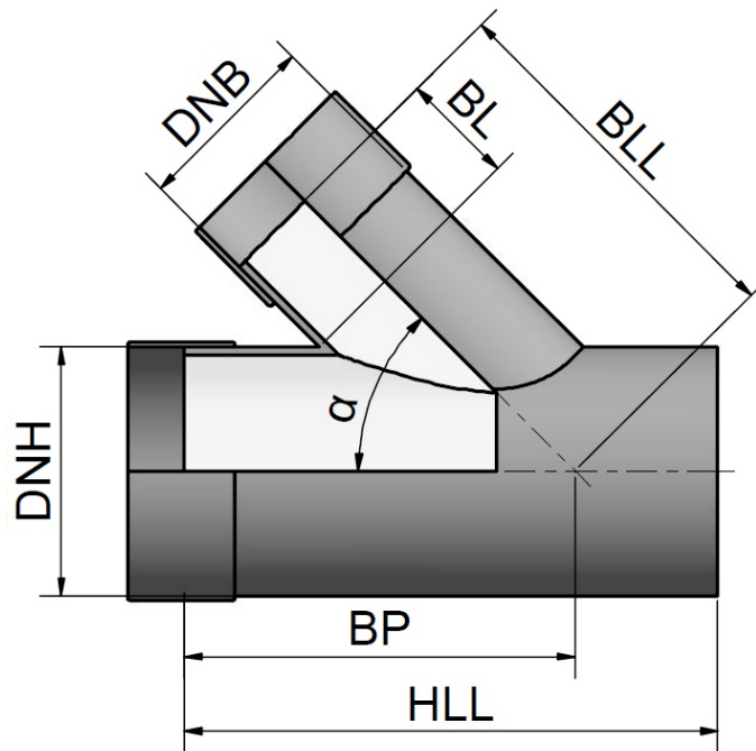

DN <sub>H</sub>	d <sub>еН</sub> [mm]	DN <sub>В</sub>	d <sub>еВ</sub> [mm]	HLL [mm]	BL [mm]	BLL [mm]	BP [mm]	α [°]
800	821	200	220	950	260	950	900	45
		350	376	1200	331	1100	1050	45
		450	478	1350	330	1150	1100	45
		600	617	1550	361	1250	1200	45
		800	821	1850	359	1350	1350	45
900	923	200	220	950	287	1050	950	45
		350	376	1200	309	1150	1100	45
		500	530	1400	332	1250	1200	45
		700	719	1700	338	1350	1350	45
		900	923	2000	336	1450	1500	45
1000	1025	200	220	950	265	1100	1000	45
		350	376	1200	337	1250	1150	45
		500	530	1400	310	1300	1250	45
		700	719	1700	366	1450	1400	45
		1000	1025	2100	363	1600	1600	45
1100	1127	200	220	950	293	1200	1050	45
		400	427	1250	339	1350	1200	45
		600	617	1550	345	1450	1350	45
		800	821	1850	343	1550	1500	45
		1100	1127	2300	340	1700	1750	45

Таблицы содержат некоторые размеры ответвлений. Чтобы просмотреть полный перечень, посетите страницу [www.amiblu.com/amiblu-products](http://www.amiblu.com/amiblu-products).

Размеры могут быть адаптированы к требованиям транспорта перевозчика. Для размеров, связанных с проектом, пожалуйста, свяжитесь с Amiblu.

Amiblu Holding GmbH | Pischeldorfer Str. 128 | 9020 Klagenfurt | Austria | +43 463 482424 | [www.amiblu.com](http://www.amiblu.com) | [info@amiblu.com](mailto:info@amiblu.com)

© Amiblu Holding GmbH. Данные могут незначительно отличаться из-за производственных допусков. Amiblu не несет никакой ответственности за ошибки, упущения и последующие изменения технических данных.



# Ответвление PN 1, 45°

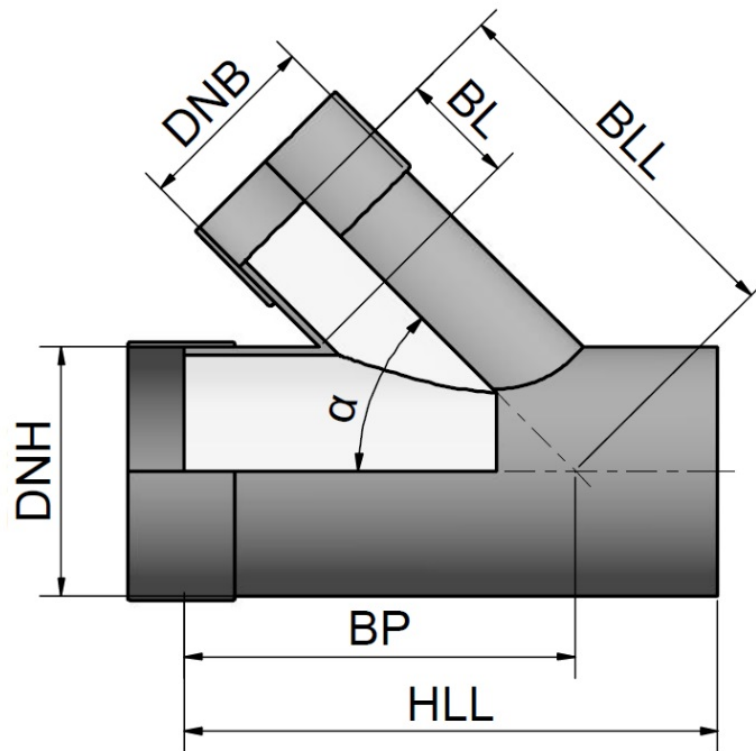

DN <sub>H</sub>	d <sub>еН</sub> [mm]	DN <sub>В</sub>	d <sub>еВ</sub> [mm]	HLL [mm]	BL [mm]	BLL [mm]	BP [mm]	α [°]
1200	1229	200	220	950	271	1250	1100	45
		400	427	1250	317	1400	1250	45
		600	617	1550	323	1500	1400	45
		900	923	2000	370	1700	1650	45
		1200	1229	2450	367	1850	1850	45
1300	1331	200	220	950	299	1350	1150	45
		400	427	1250	345	1500	1300	45
		700	719	1700	349	1650	1550	45
		1000	1025	2100	346	1800	1750	45
		1300	1331	2600	343	1950	2000	45
1400	1433	200	220	950	277	1400	1200	45
		400	427	1250	323	1550	1350	45
		700	719	1700	327	1700	1600	45
		1000	1025	2100	324	1850	1800	45
		1400	1433	2750	370	2100	2100	45
1500	1535	200	220	1000	305	1500	1300	45
		450	478	1350	326	1650	1450	45
		800	821	1850	354	1850	1700	45
		1100	1127	2350	351	2000	1950	45
		1500	1535	2950	397	2250	2250	45

Таблицы содержат некоторые размеры ответвлений. Чтобы просмотреть полный перечень, посетите страницу [www.amiblu.com/amiblu-products](http://www.amiblu.com/amiblu-products).

Размеры могут быть адаптированы к требованиям транспорта перевозчика. Для размеров, связанных с проектом, пожалуйста, свяжитесь с Amiblu.

Amiblu Holding GmbH | Pischeldorfer Str. 128 | 9020 Klagenfurt | Austria | +43 463 482424 | [www.amiblu.com](http://www.amiblu.com) | [info@amiblu.com](mailto:info@amiblu.com)

© Amiblu Holding GmbH. Данные могут незначительно отличаться из-за производственных допусков. Amiblu не несет никакой ответственности за ошибки, упущения и последующие изменения технических данных.

# Ответвление PN 1, 45°

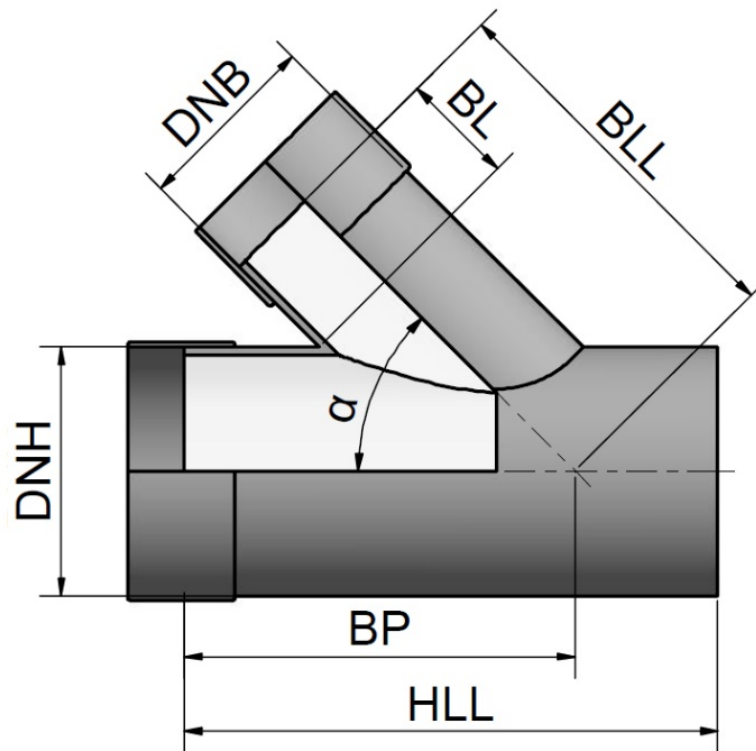

DN <sub>H</sub>	d <sub>еН</sub> [mm]	DN <sub>В</sub>	d <sub>еВ</sub> [mm]	HLL [mm]	BL [mm]	BLL [mm]	BP [mm]	α [°]
1600	1637	200	220	1000	283	1550	1350	45
		450	478	1350	303	1700	1500	45
		800	821	1850	332	1900	1750	45
		1200	1229	2500	378	2150	2100	45
		1600	1637	3100	424	2400	2400	45
1700	1739	200	220	1000	260	1600	1400	45
		450	478	1350	331	1800	1550	45
		900	923	2000	359	2050	1900	45
		1300	1331	2650	355	2250	2200	45
		1700	1739	3250	401	2500	2500	45
1800	1841	200	220	1000	288	1700	1450	45
		450	478	1350	309	1850	1600	45
		900	923	2000	337	2100	1950	45
		1300	1331	2650	383	2350	2250	45
		1800	1841	3400	428	2650	2650	45
1900	1943	200	220	1000	266	1750	1500	45
		500	530	1450	311	1950	1700	45
		1000	1025	2150	364	2250	2050	45
		1400	1433	2800	360	2450	2400	45
		1900	1943	3550	405	2750	2750	45

Таблицы содержат некоторые размеры ответвлений. Чтобы просмотреть полный перечень, посетите страницу [www.amiblu.com/amiblu-products](http://www.amiblu.com/amiblu-products).

Размеры могут быть адаптированы к требованиям транспорта перевозчика. Для размеров, связанных с проектом, пожалуйста, свяжитесь с Amiblu.

Amiblu Holding GmbH | Pischeldorfer Str. 128 | 9020 Klagenfurt | Austria | +43 463 482424 | [www.amiblu.com](http://www.amiblu.com) | [info@amiblu.com](mailto:info@amiblu.com)

© Amiblu Holding GmbH. Данные могут незначительно отличаться из-за производственных допусков. Amiblu не несет никакой ответственности за ошибки, упущения и последующие изменения технических данных.

# Ответвление PN 1, 45°

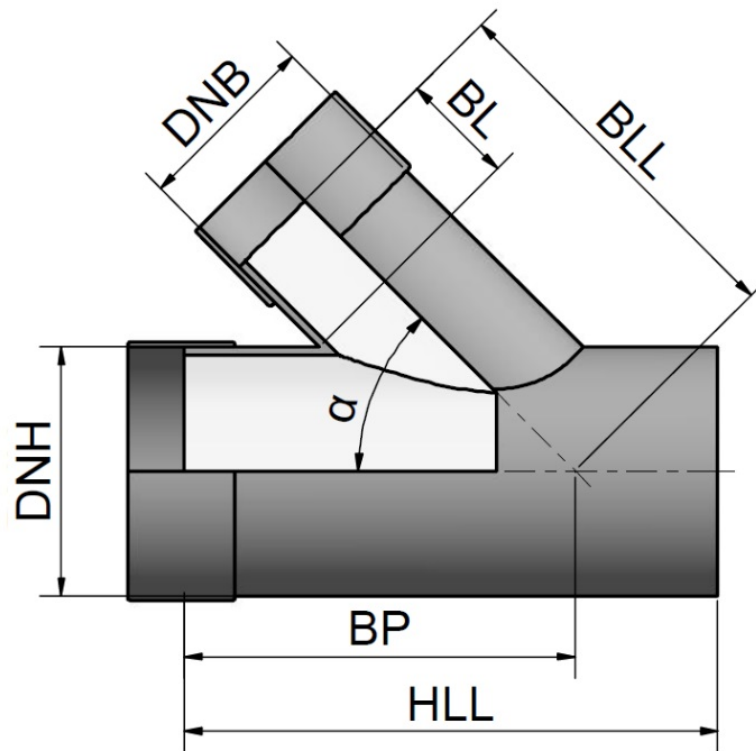

DN <sub>H</sub>	d <sub>еН</sub> [mm]	DN <sub>В</sub>	d <sub>еВ</sub> [mm]	HLL [mm]	BL [mm]	BLL [mm]	BP [mm]	α [°]
2000	2045	200	220	1000	294	1850	1550	45
		500	530	1450	339	2050	1750	45
		1000	1025	2150	342	2300	2100	45
		1500	1535	2950	387	2600	2500	45
		2000	2045	3700	432	2900	2900	45
2100	2147	200	220	1000	272	1900	1600	45
		500	530	1450	317	2100	1800	45
		1100	1127	2350	368	2450	2250	45
		1600	1637	3100	413	2750	2650	45
		2100	2147	3850	408	3000	3000	45
2200	2249	200	220	1000	300	2000	1650	45
		500	530	1450	345	2200	1850	45
		1100	1127	2350	346	2500	2300	45
		1600	1637	3100	391	2800	2700	45
		2200	2249	4000	435	3150	3150	45
2300	2351	200	220	1000	278	2050	1700	45
		600	617	1550	329	2300	2000	45
		1200	1229	2500	373	2650	2450	45
		1700	1739	3250	418	2950	2850	45
		2300	2351	4150	412	3250	3300	45

Таблицы содержат некоторые размеры ответвлений. Чтобы просмотреть полный перечень, посетите страницу [www.amiblu.com/amiblu-products](http://www.amiblu.com/amiblu-products).

Размеры могут быть адаптированы к требованиям транспорта перевозчика. Для размеров, связанных с проектом, пожалуйста, свяжитесь с Amiblu.

Amiblu Holding GmbH | Pischeldorfer Str. 128 | 9020 Klagenfurt | Austria | +43 463 482424 | [www.amiblu.com](http://www.amiblu.com) | [info@amiblu.com](mailto:info@amiblu.com)

© Amiblu Holding GmbH. Данные могут незначительно отличаться из-за производственных допусков. Amiblu не несет никакой ответственности за ошибки, упущения и последующие изменения технических данных.

# Ответвление PN 1, 45°

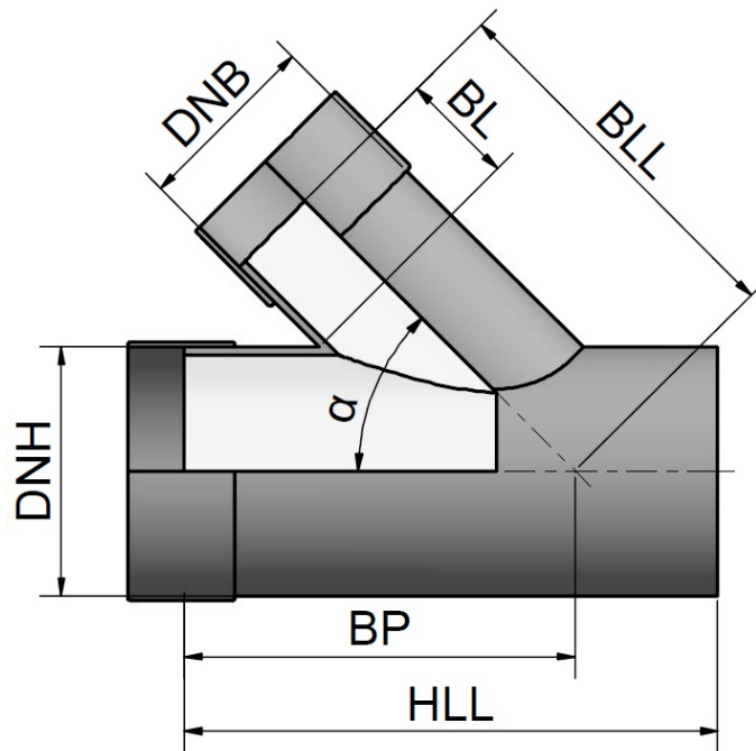

DN <sub>H</sub>	d <sub>еН</sub> [mm]	DN <sub>В</sub>	d <sub>еВ</sub> [mm]	HLL [mm]	BL [mm]	BLL [mm]	BP [mm]	α [°]
2400	2453	200	220	1000	306	2150	1750	45
		600	617	1550	357	2400	2050	45
		1200	1229	2500	351	2700	2500	45
		1800	1841	3400	395	3050	2950	45
		2400	2453	4350	439	3400	3450	45
2500	2555	200	220	1000	283	2200	1800	45
		600	617	1550	335	2450	2100	45
		1300	1331	2650	378	2850	2650	45
		1900	1943	3550	422	3200	3100	45
		2500	2555	4500	466	3550	3550	45
2600	2657	200	220	1000	261	2250	1850	45
		600	617	1600	363	2550	2150	45
		1300	1331	2650	356	2900	2700	45
		1900	1943	3600	400	3250	3150	45
		2600	2657	4650	443	3650	3700	45
2700	2759	200	220	1000	289	2350	1900	45
		700	719	1750	340	2650	2300	45
		1400	1433	2800	383	3050	2800	45
		2000	2045	3750	427	3400	3300	45
		2700	2759	4800	470	3800	3800	45

Таблицы содержат некоторые размеры ответвлений. Чтобы просмотреть полный перечень, посетите страницу [www.amiblu.com/amiblu-products](http://www.amiblu.com/amiblu-products).

Размеры могут быть адаптированы к требованиям транспорта перевозчика. Для размеров, связанных с проектом, пожалуйста, свяжитесь с Amiblu.

Amiblu Holding GmbH | Pischeldorfer Str. 128 | 9020 Klagenfurt | Austria | +43 463 482424 | [www.amiblu.com](http://www.amiblu.com) | [info@amiblu.com](mailto:info@amiblu.com)

© Amiblu Holding GmbH. Данные могут незначительно отличаться из-за производственных допусков. Amiblu не несет никакой ответственности за ошибки, упущения и последующие изменения технических данных.

# Ответвление PN 1, 45°

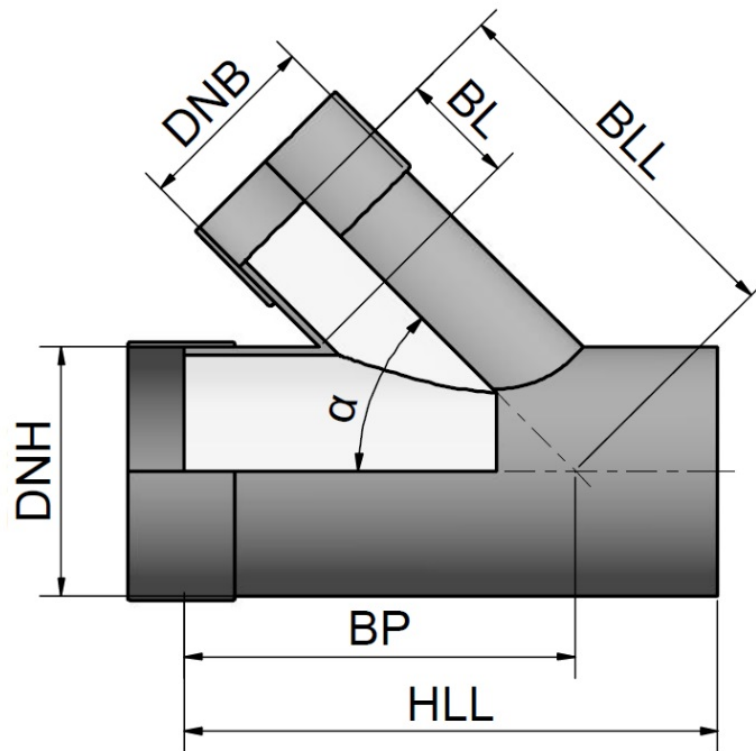

DN <sub>H</sub>	d <sub>еН</sub> [mm]	DN <sub>В</sub>	d <sub>еВ</sub> [mm]	HLL [mm]	BL [mm]	BLL [mm]	BP [mm]	α [°]
2800	2861	200	220	1000	267	2400	1950	45
		700	719	1750	368	2750	2350	45
		1400	1433	2800	361	3100	2850	45
		2100	2147	3900	404	3500	3400	45
		2800	2861	4950	497	3950	3950	45
2900	2963	200	220	1000	295	2500	2000	45
		700	719	1750	345	2800	2400	45
		1500	1535	3000	387	3250	3000	45
		2200	2249	4050	430	3650	3550	45
		2900	2963	5100	473	4050	4050	45
3000	3065	200	220	1000	273	2550	2050	45
		700	719	1750	323	2850	2450	45
		1500	1535	3000	415	3350	3050	45
		2200	2249	4050	408	3700	3600	45
		3000	3065	5250	500	4200	4200	45
3100	3167	200	220	1000	301	2650	2100	45
		800	821	1900	350	3000	2550	45
		1600	1637	3150	392	3450	3200	45
		2300	2351	4200	435	3850	3700	45
		3100	3167	5450	477	4300	4350	45

Таблицы содержат некоторые размеры ответвлений. Чтобы просмотреть полный перечень, посетите страницу [www.amiblu.com/amiblu-products](http://www.amiblu.com/amiblu-products).

Размеры могут быть адаптированы к требованиям транспорта перевозчика. Для размеров, связанных с проектом, пожалуйста, свяжитесь с Amiblu.

Amiblu Holding GmbH | Pischeldorfer Str. 128 | 9020 Klagenfurt | Austria | +43 463 482424 | [www.amiblu.com](http://www.amiblu.com) | [info@amiblu.com](mailto:info@amiblu.com)

© Amiblu Holding GmbH. Данные могут незначительно отличаться из-за производственных допусков. Amiblu не несет никакой ответственности за ошибки, упущения и последующие изменения технических данных.

# Ответвление PN 1, 45°

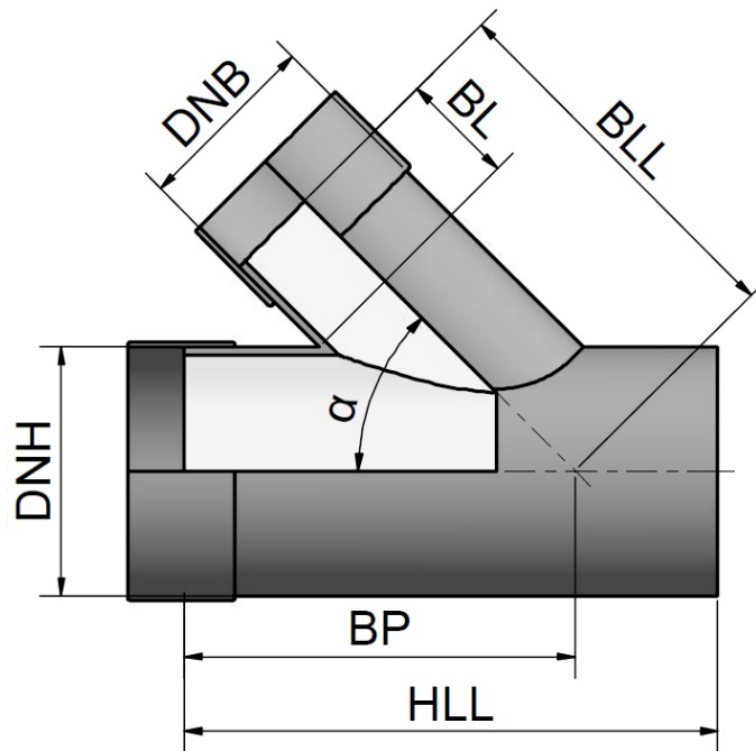

DN <sub>H</sub>	d <sub>еН</sub> [mm]	DN <sub>Б</sub>	d <sub>еБ</sub> [mm]	HLL [mm]	BL [mm]	BLL [mm]	BP [mm]	α [°]
3200	3269	200	220	1000	279	2700	2150	45
		800	821	1900	328	3050	2600	45
		1600	1637	3150	420	3550	3250	45
		2400	2453	4350	462	4000	3850	45
		3200	3269	5600	504	4450	4450	45

Таблицы содержат некоторые размеры ответвлений. Чтобы просмотреть полный перечень, посетите страницу [www.amiblu.com/amiblu-products](http://www.amiblu.com/amiblu-products).  
 Размеры могут быть адаптированы к требованиям транспорта перевозчика. Для размеров, связанных с проектом, пожалуйста, свяжитесь с Amiblu.

Amiblu Holding GmbH | Pischeldorfer Str. 128 | 9020 Klagenfurt | Austria | +43 463 482424 | [www.amiblu.com](http://www.amiblu.com) | [info@amiblu.com](mailto:info@amiblu.com)

© Amiblu Holding GmbH. Данные могут незначительно отличаться из-за производственных допусков. Amiblu не несет никакой ответственности за ошибки, упущения и последующие изменения технических данных.

# Ответвление PN 1, 60°

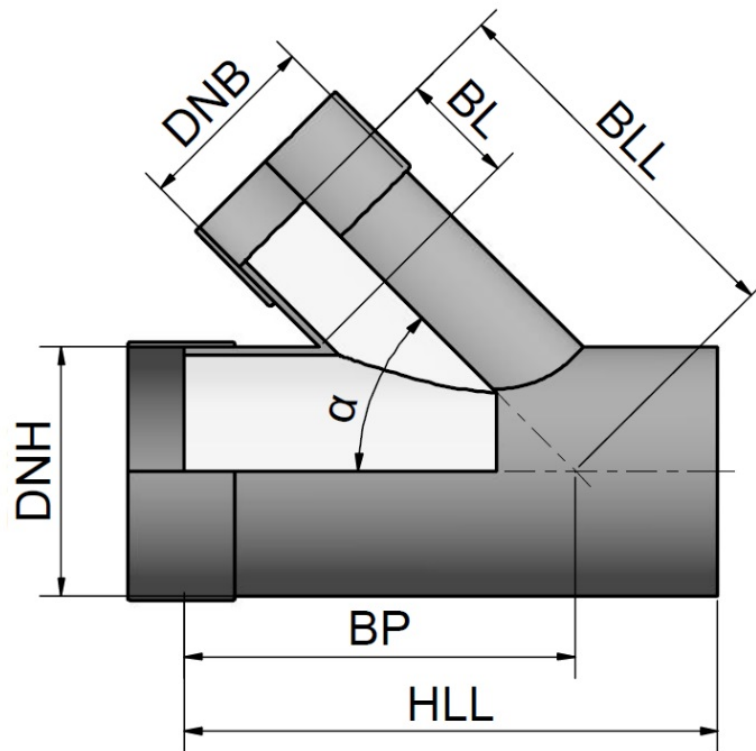

DN <sub>H</sub>	d <sub>еН</sub> [mm]	DN <sub>В</sub>	d <sub>еВ</sub> [mm]	HLL [mm]	BL [mm]	BLL [mm]	BP [mm]	α [°]
200	220	200	220	800	260	450	500	60
250	272	200	220	800	280	500	500	60
		250	272	850	265	500	550	60
300	324	200	220	850	299	550	550	60
		250	272	950	284	550	600	60
		300	324	1000	319	600	600	60
350	376	200	220	850	269	550	550	60
		250	272	950	304	600	600	60
		300	324	1000	339	650	650	60
		350	376	1050	324	650	650	60
400	427	200	220	850	290	600	550	60
		250	272	950	275	600	600	60
		300	324	1000	310	650	650	60
		350	376	1050	345	700	650	60
		400	427	1100	330	700	700	60

Таблицы содержат некоторые размеры ответвлений. Чтобы просмотреть полный перечень, посетите страницу [www.amiblu.com/amiblu-products](http://www.amiblu.com/amiblu-products).  
Размеры могут быть адаптированы к требованиям транспорта перевозчика. Для размеров, связанных с проектом, пожалуйста, свяжитесь с Amiblu.

Amiblu Holding GmbH | Pischeldorfer Str. 128 | 9020 Klagenfurt | Austria | +43 463 482424 | [www.amiblu.com](http://www.amiblu.com) | [info@amiblu.com](mailto:info@amiblu.com)

© Amiblu Holding GmbH. Данные могут незначительно отличаться из-за производственных допусков. Amiblu не несет никакой ответственности за ошибки, упущения и последующие изменения технических данных.

# Ответвление PN 1, 60°

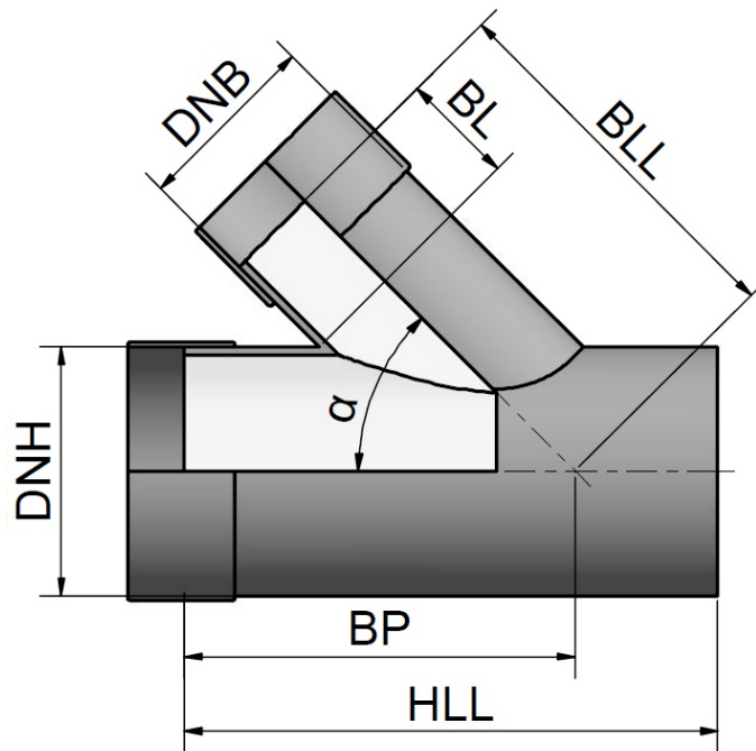

DN <sub>H</sub>	d <sub>еН</sub> [mm]	DN <sub>В</sub>	d <sub>еВ</sub> [mm]	HLL [mm]	BL [mm]	BLL [mm]	BP [mm]	α [°]
450	478	200	220	850	260	600	600	60
		300	324	1000	330	700	650	60
		350	376	1050	315	700	700	60
		400	427	1100	351	750	700	60
		450	478	1200	336	750	750	60
500	530	200	220	850	280	650	600	60
		300	324	1000	350	750	700	60
		400	427	1100	321	750	750	60
		450	478	1200	306	750	800	60
		500	530	1250	341	800	800	60
600	617	200	220	900	280	700	650	60
		300	324	1050	350	800	750	60
		400	427	1150	320	800	800	60
		450	478	1200	306	800	800	60
		600	617	1350	316	850	900	60
700	719	200	220	900	271	750	700	60
		350	376	1100	326	850	800	60
		450	478	1200	347	900	850	60
		500	530	1250	332	900	850	60
		700	719	1500	327	950	1000	60

Таблицы содержат некоторые размеры ответвлений. Чтобы просмотреть полный перечень, посетите страницу [www.amiblu.com/amiblu-products](http://www.amiblu.com/amiblu-products).

Размеры могут быть адаптированы к требованиям транспорта перевозчика. Для размеров, связанных с проектом, пожалуйста, свяжитесь с Amiblu.

Amiblu Holding GmbH | Pischeldorfer Str. 128 | 9020 Klagenfurt | Austria | +43 463 482424 | [www.amiblu.com](http://www.amiblu.com) | [info@amiblu.com](mailto:info@amiblu.com)

© Amiblu Holding GmbH. Данные могут незначительно отличаться из-за производственных допусков. Amiblu не несет никакой ответственности за ошибки, упущения и последующие изменения технических данных.



# Ответвление PN 1, 60°

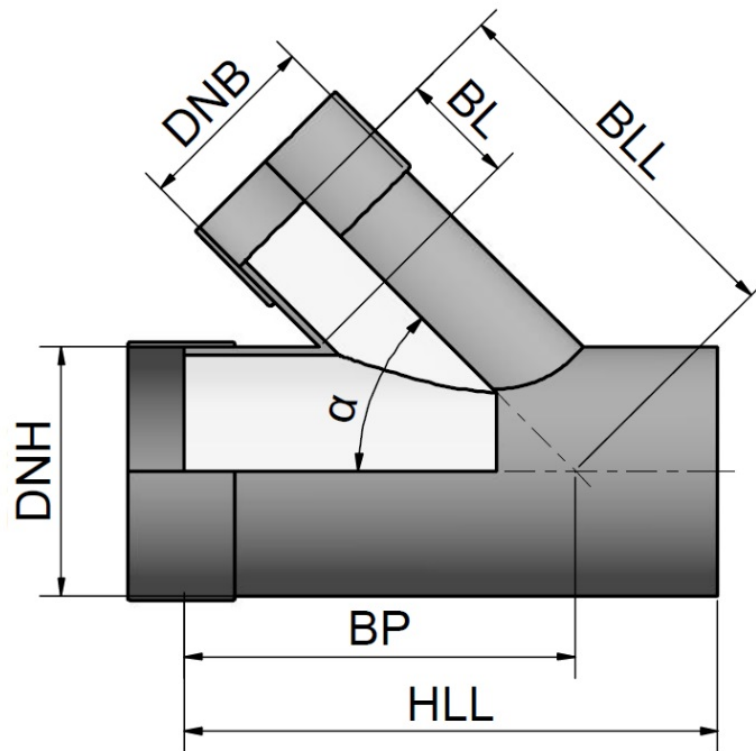

DN <sub>H</sub>	d <sub>еН</sub> [mm]	DN <sub>В</sub>	d <sub>еВ</sub> [mm]	HLL [mm]	BL [mm]	BLL [mm]	BP [mm]	α [°]
800	821	200	220	900	263	800	700	60
		350	376	1100	317	900	800	60
		450	478	1200	338	950	850	60
		600	617	1350	348	1000	950	60
		800	821	1600	339	1050	1050	60
900	923	200	220	900	304	900	750	60
		350	376	1100	308	950	850	60
		500	530	1250	314	1000	900	60
		700	719	1500	360	1100	1050	60
		900	923	1750	351	1150	1150	60
1000	1025	200	220	900	295	950	750	60
		350	376	1100	350	1050	850	60
		500	530	1250	305	1050	950	60
		700	719	1500	351	1150	1050	60
		1000	1025	1850	362	1250	1250	60
1100	1127	200	220	900	286	1000	800	60
		400	427	1150	326	1100	950	60
		600	617	1350	321	1150	1050	60
		800	821	1600	362	1250	1150	60
		1100	1127	2000	374	1350	1350	60

Таблицы содержат некоторые размеры ответвлений. Чтобы просмотреть полный перечень, посетите страницу [www.amiblu.com/amiblu-products](http://www.amiblu.com/amiblu-products).

Размеры могут быть адаптированы к требованиям транспорта перевозчика. Для размеров, связанных с проектом, пожалуйста, свяжитесь с Amiblu.

Amiblu Holding GmbH | Pischeldorfer Str. 128 | 9020 Klagenfurt | Austria | +43 463 482424 | [www.amiblu.com](http://www.amiblu.com) | [info@amiblu.com](mailto:info@amiblu.com)

© Amiblu Holding GmbH. Данные могут незначительно отличаться из-за производственных допусков. Amiblu не несет никакой ответственности за ошибки, упущения и последующие изменения технических данных.

# Ответвление PN 1, 60°

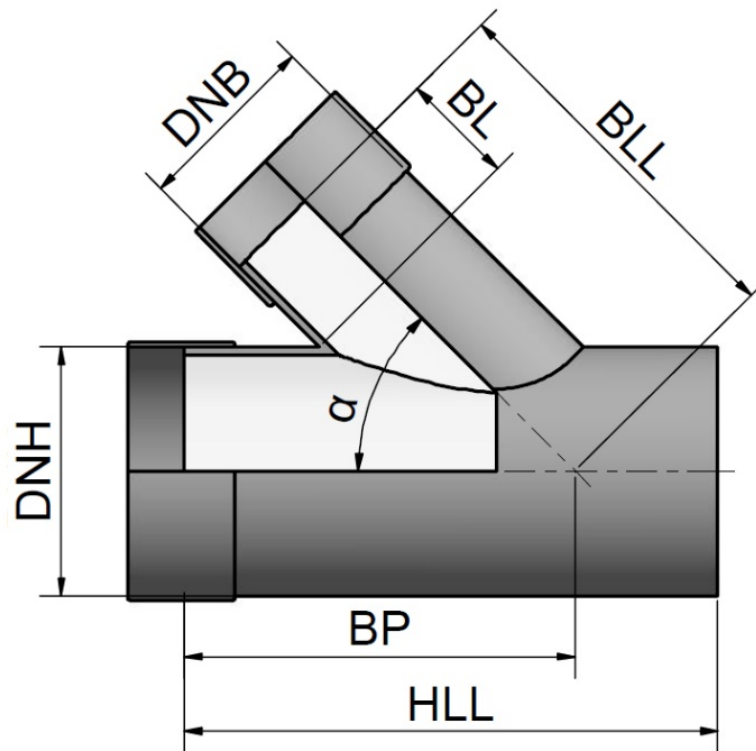

DN <sub>H</sub>	d <sub>еН</sub> [mm]	DN <sub>В</sub>	d <sub>еВ</sub> [mm]	HLL [mm]	BL [mm]	BLL [mm]	BP [mm]	α [°]
1200	1229	200	220	900	277	1050	850	60
		400	427	1150	317	1150	950	60
		600	617	1350	362	1250	1050	60
		900	923	1750	324	1300	1250	60
		1200	1229	2100	386	1450	1450	60
1300	1331	200	220	900	268	1100	850	60
		400	427	1150	308	1200	1000	60
		700	719	1500	324	1300	1150	60
		1000	1025	1850	336	1400	1350	60
		1300	1331	2250	347	1500	1550	60
1400	1433	200	220	900	259	1150	900	60
		400	427	1150	349	1300	1000	60
		700	719	1500	365	1400	1200	60
		1000	1025	1850	327	1450	1350	60
		1400	1433	2400	359	1600	1650	60
1500	1535	200	220	950	300	1250	950	60
		450	478	1250	326	1350	1100	60
		800	821	1650	327	1450	1300	60
		1100	1127	2050	389	1600	1500	60
		1500	1535	2550	421	1750	1750	60

Таблицы содержат некоторые размеры ответвлений. Чтобы просмотреть полный перечень, посетите страницу [www.amiblu.com/amiblu-products](http://www.amiblu.com/amiblu-products).

Размеры могут быть адаптированы к требованиям транспорта перевозчика. Для размеров, связанных с проектом, пожалуйста, свяжитесь с Amiblu.

Amiblu Holding GmbH | Pischeldorfer Str. 128 | 9020 Klagenfurt | Austria | +43 463 482424 | [www.amiblu.com](http://www.amiblu.com) | [info@amiblu.com](mailto:info@amiblu.com)

© Amiblu Holding GmbH. Данные могут незначительно отличаться из-за производственных допусков. Amiblu не несет никакой ответственности за ошибки, упущения и последующие изменения технических данных.

# Ответвление PN 1, 60°

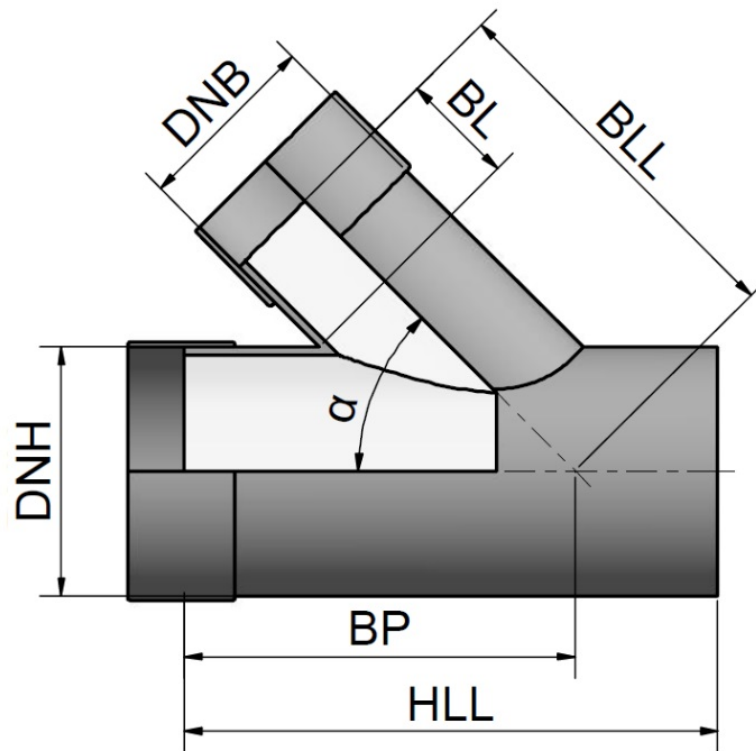

DN <sub>H</sub>	d <sub>еН</sub> [mm]	DN <sub>В</sub>	d <sub>еВ</sub> [mm]	HLL [mm]	BL [mm]	BLL [mm]	BP [mm]	α [°]
1600	1637	200	220	950	291	1300	950	60
		450	478	1250	317	1400	1100	60
		800	821	1650	368	1550	1300	60
		1200	1229	2150	350	1650	1550	60
		1600	1637	2650	382	1800	1800	60
1700	1739	200	220	950	283	1350	1000	60
		450	478	1250	308	1450	1150	60
		900	923	1800	330	1600	1450	60
		1300	1331	2300	362	1750	1700	60
		1700	1739	2800	394	1900	1950	60
1800	1841	200	220	950	274	1400	1050	60
		450	478	1250	349	1550	1200	60
		900	923	1800	371	1700	1450	60
		1300	1331	2300	353	1800	1700	60
		1800	1841	2900	406	2000	2000	60
1900	1943	200	220	950	265	1450	1050	60
		500	530	1300	325	1600	1250	60
		1000	1025	1900	332	1750	1550	60
		1400	1433	2400	365	1900	1800	60
		1900	1943	3050	417	2100	2100	60

Таблицы содержат некоторые размеры ответвлений. Чтобы просмотреть полный перечень, посетите страницу [www.amiblu.com/amiblu-products](http://www.amiblu.com/amiblu-products).

Размеры могут быть адаптированы к требованиям транспорта перевозчика. Для размеров, связанных с проектом, пожалуйста, свяжитесь с Amiblu.

Amiblu Holding GmbH | Pischeldorfer Str. 128 | 9020 Klagenfurt | Austria | +43 463 482424 | [www.amiblu.com](http://www.amiblu.com) | [info@amiblu.com](mailto:info@amiblu.com)

© Amiblu Holding GmbH. Данные могут незначительно отличаться из-за производственных допусков. Amiblu не несет никакой ответственности за ошибки, упущения и последующие изменения технических данных.

# Ответвление PN 1, 60°

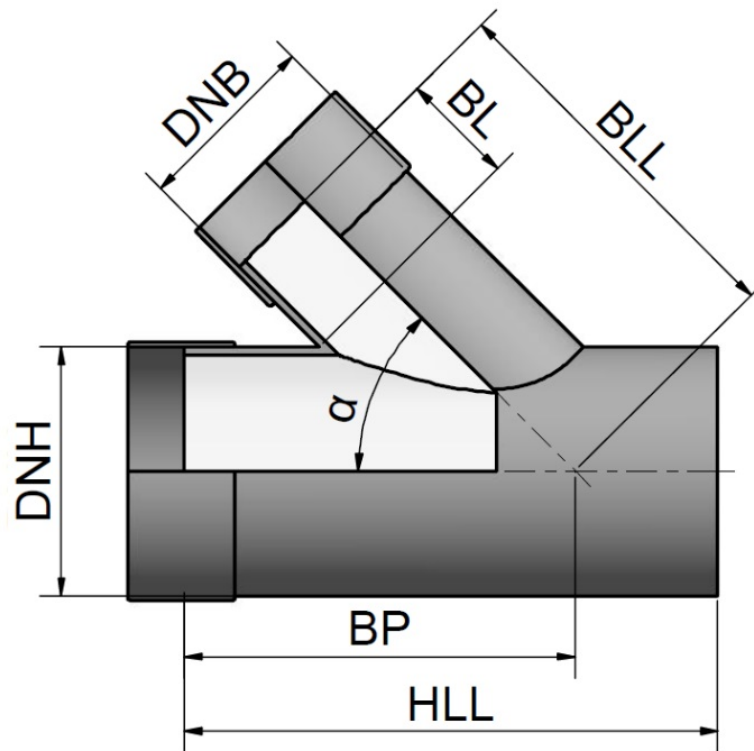

DN <sub>H</sub>	d <sub>еН</sub> [mm]	DN <sub>В</sub>	d <sub>еВ</sub> [mm]	HLL [mm]	BL [mm]	BLL [mm]	BP [mm]	α [°]
2000	2045	200	220	950	306	1550	1100	60
		500	530	1300	316	1650	1250	60
		1000	1025	1900	323	1800	1550	60
		1500	1535	2550	426	2050	1900	60
		2000	2045	3150	429	2200	2200	60
2100	2147	200	220	950	297	1600	1100	60
		500	530	1300	307	1700	1300	60
		1100	1127	2050	385	1950	1650	60
		1600	1637	2650	388	2100	1950	60
		2100	2147	3300	441	2300	2300	60
2200	2249	200	220	950	288	1650	1150	60
		500	530	1300	349	1800	1300	60
		1100	1127	2050	376	2000	1700	60
		1600	1637	2650	379	2150	2000	60
		2200	2249	3450	402	2350	2400	60
2300	2351	200	220	950	279	1700	1200	60
		600	617	1400	315	1850	1400	60
		1200	1229	2150	388	2100	1800	60
		1700	1739	2800	391	2250	2100	60
		2300	2351	3550	414	2450	2500	60

Таблицы содержат некоторые размеры ответвлений. Чтобы просмотреть полный перечень, посетите страницу [www.amiblu.com/amiblu-products](http://www.amiblu.com/amiblu-products).

Размеры могут быть адаптированы к требованиям транспорта перевозчика. Для размеров, связанных с проектом, пожалуйста, свяжитесь с Amiblu.

Amiblu Holding GmbH | Pischeldorfer Str. 128 | 9020 Klagenfurt | Austria | +43 463 482424 | [www.amiblu.com](http://www.amiblu.com) | [info@amiblu.com](mailto:info@amiblu.com)

© Amiblu Holding GmbH. Данные могут незначительно отличаться из-за производственных допусков. Amiblu не несет никакой ответственности за ошибки, упущения и последующие изменения технических данных.

# Ответвление PN 1, 60°

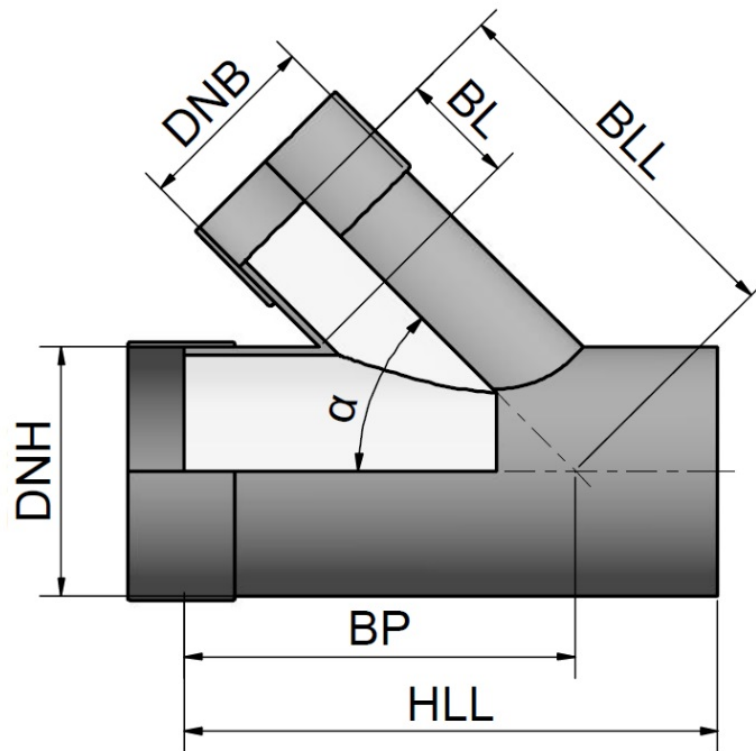

DN <sub>H</sub>	d <sub>еН</sub> [mm]	DN <sub>В</sub>	d <sub>еВ</sub> [mm]	HLL [mm]	BL [mm]	BLL [mm]	BP [mm]	α [°]
2400	2453	200	220	950	270	1750	1200	60
		600	617	1400	356	1950	1450	60
		1200	1229	2150	379	2150	1800	60
		1800	1841	2900	402	2350	2200	60
		2400	2453	3700	426	2550	2600	60
2500	2555	200	220	950	261	1800	1250	60
		600	617	1400	347	2000	1450	60
		1300	1331	2300	341	2200	1900	60
		1900	1943	3050	414	2450	2300	60
		2500	2555	3800	437	2650	2650	60
2600	2657	200	220	950	303	1900	1250	60
		600	617	1450	338	2050	1500	60
		1300	1331	2300	382	2300	1950	60
		1900	1943	3100	405	2500	2350	60
		2600	2657	3950	449	2750	2750	60
2700	2759	200	220	950	294	1950	1300	60
		700	719	1550	350	2150	1600	60
		1400	1433	2450	393	2400	2050	60
		2000	2045	3200	417	2600	2400	60
		2700	2759	4100	461	2850	2850	60

Таблицы содержат некоторые размеры ответвлений. Чтобы просмотреть полный перечень, посетите страницу [www.amiblu.com/amiblu-products](http://www.amiblu.com/amiblu-products).

Размеры могут быть адаптированы к требованиям транспорта перевозчика. Для размеров, связанных с проектом, пожалуйста, свяжитесь с Amiblu.

Amiblu Holding GmbH | Pischeldorfer Str. 128 | 9020 Klagenfurt | Austria | +43 463 482424 | [www.amiblu.com](http://www.amiblu.com) | [info@amiblu.com](mailto:info@amiblu.com)

© Amiblu Holding GmbH. Данные могут незначительно отличаться из-за производственных допусков. Amiblu не несет никакой ответственности за ошибки, упущения и последующие изменения технических данных.

# Ответвление PN 1, 60°

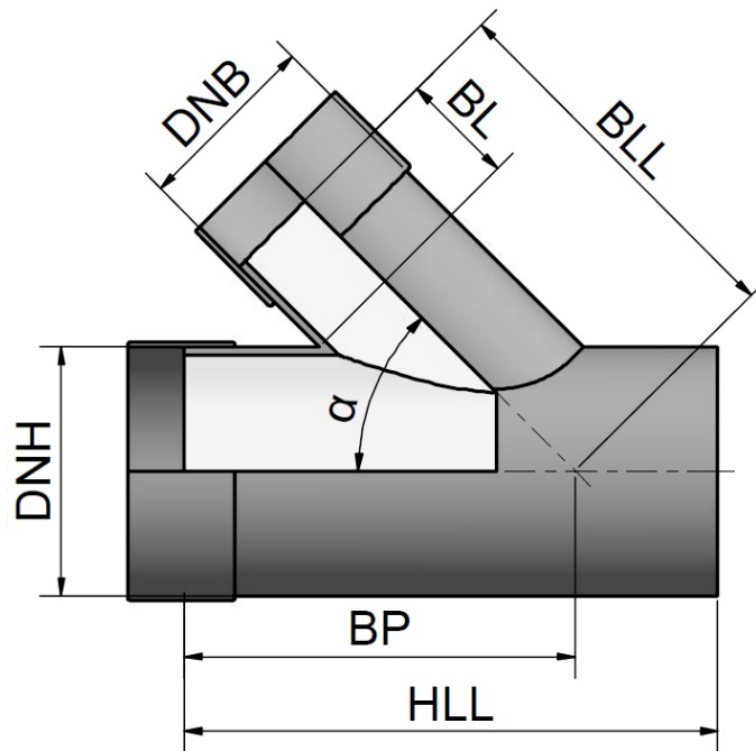

DN <sub>H</sub>	d <sub>еН</sub> [mm]	DN <sub>В</sub>	d <sub>еВ</sub> [mm]	HLL [mm]	BL [mm]	BLL [mm]	BP [mm]	α [°]
2800	2861	200	220	950	285	2000	1350	60
		700	719	1550	341	2200	1650	60
		1400	1433	2450	385	2450	2100	60
		2100	2147	3350	428	2700	2550	60
		2800	2861	4250	472	2950	3000	60
2900	2963	200	220	950	276	2050	1350	60
		700	719	1550	332	2250	1650	60
		1500	1535	2600	396	2550	2200	60
		2200	2249	3450	440	2800	2600	60
		2900	2963	4350	484	3050	3050	60
3000	3065	200	220	950	267	2100	1400	60
		700	719	1550	323	2300	1700	60
		1500	1535	2600	387	2600	2200	60
		2200	2249	3450	431	2850	2650	60
		3000	3065	4450	496	3150	3150	60
3100	3167	200	220	950	308	2200	1400	60
		800	821	1700	335	2400	1800	60
		1600	1637	2700	399	2700	2300	60
		2300	2351	3600	443	2950	2750	60
		3100	3167	4600	507	3250	3250	60

Таблицы содержат некоторые размеры ответвлений. Чтобы просмотреть полный перечень, посетите страницу [www.amiblu.com/amiblu-products](http://www.amiblu.com/amiblu-products).

Размеры могут быть адаптированы к требованиям транспорта перевозчика. Для размеров, связанных с проектом, пожалуйста, свяжитесь с Amiblu.

Amiblu Holding GmbH | Pischeldorfer Str. 128 | 9020 Klagenfurt | Austria | +43 463 482424 | [www.amiblu.com](http://www.amiblu.com) | [info@amiblu.com](mailto:info@amiblu.com)

© Amiblu Holding GmbH. Данные могут незначительно отличаться из-за производственных допусков. Amiblu не несет никакой ответственности за ошибки, упущения и последующие изменения технических данных.

# Ответвление PN 1, 60°

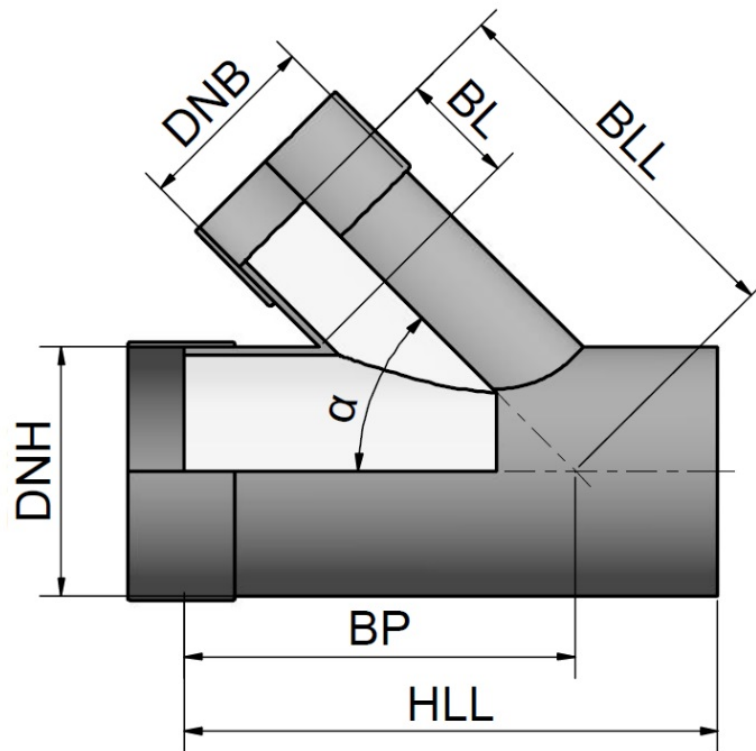

DN <sub>H</sub>	d <sub>еН</sub> [mm]	DN <sub>В</sub>	d <sub>еВ</sub> [mm]	HLL [mm]	BL [mm]	BLL [mm]	BP [mm]	α [°]
3200	3269	200	220	950	299	2250	1450	60
		800	821	1700	326	2450	1800	60
		1600	1637	2700	390	2750	2300	60
		2400	2453	3750	455	3050	2850	60
		3200	3269	4750	469	3300	3350	60

Таблицы содержат некоторые размеры ответвлений. Чтобы просмотреть полный перечень, посетите страницу [www.amiblu.com/amiblu-products](http://www.amiblu.com/amiblu-products).  
 Размеры могут быть адаптированы к требованиям транспорта перевозчика. Для размеров, связанных с проектом, пожалуйста, свяжитесь с Amiblu.

Amiblu Holding GmbH | Pischeldorfer Str. 128 | 9020 Klagenfurt | Austria | +43 463 482424 | [www.amiblu.com](http://www.amiblu.com) | [info@amiblu.com](mailto:info@amiblu.com)

© Amiblu Holding GmbH. Данные могут незначительно отличаться из-за производственных допусков. Amiblu не несет никакой ответственности за ошибки, упущения и последующие изменения технических данных.

# Продукция Amiblu для различного применения



Запроектированы на последующие 150 лет



Сервис ориентирован на решение задач клиента



Инновационные решения

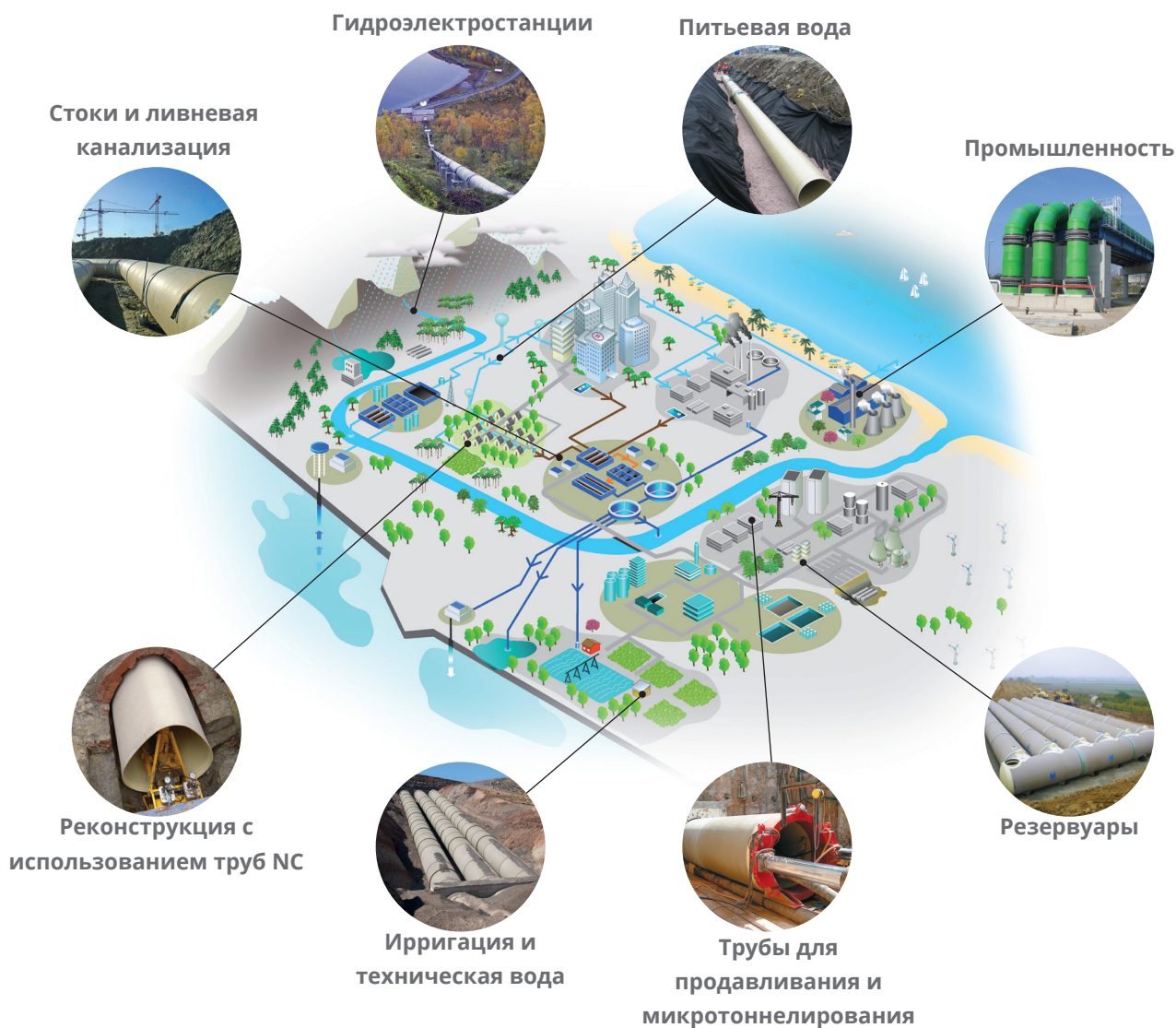

## Amiblu®

Для получения подробной информации, посетите сайт [www.amiblu.com](http://www.amiblu.com) или свяжитесь с нами: [poland@amiblu.com](mailto:poland@amiblu.com)

Все права защищены. Ни один из фрагментов этого документа не подлежит копированию или использованию в какой-либо форме или каким-либо способом без предварительного письменного разрешения. Вся информация, в частности технические данные, верны на момент публикации. Мы оставляем за собой право вносить изменения без предварительного уведомления. Данные, представленные в документе, не являются окончательными, и поэтому должны каждый раз проверяться и при необходимости исправляться.  
© Amiblu Holding GmbH | Публикация: 01/2020 | Rev. 1.2



Системы труб Amiblu  
Запроектированы на последующие 150 лет